



MP3/*WMA CD 接收机

*CDE-110UB 不支持 WMA

CDE-110/CDE-110C CDE-110E/CDE-110UB

MP3



**USB
PLAYBACK**

- 用户说明书
使用设备前请阅读本说明书。

ALPINE ELECTRONICS MARKETING, INC.
1-7, Yukigaya-Otsukamachi,
Ota-ku, Tokyo 145-0067, JAPAN
Phone: 03-5499-4531

ALPINE ELECTRONICS OF AMERICA, INC.
19145 Gramercy Place, Torrance,
California 90501, U.S.A.
Phone 1-800-ALPINE-1 (1-800-257-4631)

ALPINE ELECTRONICS OF CANADA, INC.
777 Supertest Road, Toronto,
Ontario M3J 2M9, Canada
Phone 1-800-ALPINE-1 (1-800-257-4631)

ALPINE ELECTRONICS OF AUSTRALIA PTY. LTD.
161-165 Princes Highway, Hallam
Victoria 3803, Australia
Phone 08-8787-1200

ALPINE ELECTRONICS GmbH
Wilhelm-Wagenfeld-Str. 1-3, 80807 München, Germany
Phone 089-32 42 640

ALPINE ELECTRONICS OF U.K. LTD.
Alpine House
Fletchamstead Highway, Coventry CV4 9TW, U.K.
Phone 0870-33 33 763

ALPINE ELECTRONICS FRANCE S.A.R.L.
(RCS PONTTOISE B 338 101 280)
98, Rue de la Belle Etoile, Z.I. Paris Nord II,
B.P. 50016, 95945 Roissy Charles de Gaulle
Cedex, France
Phone 01-48638989

ALPINE ITALIA S.p.A.
Viale C. Colombo 8, 20090 Trezzano
Sul Naviglio (MI), Italy
Phone 02-484781

ALPINE ELECTRONICS DE ESPAÑA, S.A.
Portal de Gamarra 36, Pabellón, 32
01013 Vitoria (Alava)-APDO 133, Spain
Phone 945-283588

ALPINE ELECTRONICS (BENELUX) GmbH
Leuvensesteenweg 510-B6,
1930 Zaventem, Belgium
Phone 02-725-13 15

操作说明

警告

警告

此标志表示重要指示。如果未能注意可能会造成人员伤亡或死亡。

请勿使用会使您在驾车时分心的任何功能。任何会影响您注意力的功能应该仅在汽车完全停下后使用。若要使用这些功能，请先把车辆停放在安全地带。否则将可能导致意外事故。

驾驶中必须将音量保持在还能听到车外噪声的水平。音量过大导致紧急车辆警报声和道路警告信号（火车交叉口等）听不清是非常危险的，并且可能会导致事故发生。另外，在汽车中以大音量收听还可能导致听力损害。

驾驶中请尽可能少看显示屏幕。
看显示屏幕可能会分散驾驶员观察汽车前方的注意力进而导致意外事故。

请勿拆卸或改装。
否则可能导致意外事故、火灾或触电。

请只用于 12 伏负极接地的汽车。
（如果您无法确定，请向代理商确认。）否则可能引起火灾等事故。

电池等小物体应放在儿童不易触及的地方。
吞下小物体可能导致严重伤害。一旦误吞，请立即就医。

更换保险丝时须选用正确安培值的保险丝。
否则可能引起火灾或触电。

请勿阻塞通风孔或散热板。
否则可能导致内部积热并且可能引起火灾。

请在 12V 的车用电压上使用本产品。
如果使用其它电压，可能导致火灾、触电或其它伤害。

请勿将手、手指或异物放进插槽或缝隙中。
否则可能导致人身伤害或本产品损坏。

注意

此标志表示重要指示。如果不注意，可能会造成人员伤亡或设备损坏。

出现问题时，请立即停止使用。
否则可能导致人身伤害或本产品损坏。请将本产品送回到授权的 Alpine 经销商或就近的 Alpine 服务中心修理。

使用须知

产品清洁
请使用干的软布定期清洁本产品。若污物较难清除，请仅用水将软布浸湿。其它任何溶剂都可能溶解漆层或损坏塑料面。

温度
开启本机之前，请确认汽车中的温度在 +55°C 和 -10°C 之间。

湿气凝结
由于湿气凝结，您可能发现 CD 播放声音在颤抖。若发生此类情况，请将光碟从播放器中取出，并等待一小时左右使湿气蒸发。

损坏的光碟
请勿试图播放有裂痕的、变形的或损坏的光碟。播放已损坏的光碟会严重损坏播放装置。

维修
如果您遇到问题，请勿自行修理。请将本产品送回到 Alpine 经销商或附近的 Alpine 服务中心修理。

禁止事项

当自动载片装置将光碟载入播放器时，请勿捏住或拉出光碟。
当播放器电源关闭时，请勿试图插入光碟。



插入光碟

您的播放器一次只能载入一张光碟以供播放。请勿试图放入多张光碟。

插入光碟时，请确保标签面朝上。

当您行驶在十分颠簸的路段上时，播放光碟会有跳音现象，但这不会划伤光碟或损坏播放器。

新光碟

为防止 CD 卡住，如果装入了表面不平整的光碟或未正确装入光碟，则会显示“ERROR”。新光碟装入播放器后立即弹出时，请用手指在中心孔内和光碟外缘感受一下。如果您感到有小的凸起部分或不平整，这是阻碍光碟正确装载的原因。若要消除这些小的凸起部分，请用圆珠笔或类似器具摩擦圆孔内缘和光碟的外缘，然后再装入光碟。

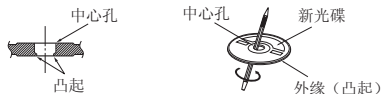

形状不规则的光碟

请在本机上仅使用圆形光碟，切勿使用特殊形状的光碟。特殊形状的光碟可能会损坏播放器。



安装位置

本机不可安装于下列任何场所：

- 阳光直射和热源附近
- 湿度很高的地方和水源附近
- 多尘场所
- 剧烈振动的场所

正确使用

使用时请勿摔落光碟。持握光碟时请勿将指印留在光碟表面。
请勿将胶带、纸张或涂胶标签粘贴在光碟上。请勿在光碟上写字。

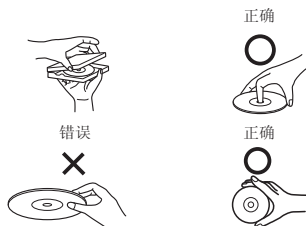

清洁光碟

光碟表面的指印、灰尘或污垢会使 CD 播放器产生跳音。日常清洁时，请用洁净软布自中心向外缘擦拭播放面。如果光碟表面很脏，清洁前请先用洁净软布沾少许温和的中性清洁剂。



光碟附件

市面上有各种保护光碟表面、改善音质的附件出售。但是它们中的大部分会改变光碟的厚度和/或直径。使用这些附件会使光碟不符合标准规格从而引起操作问题。我们建议您不要在 Alpine CD 播放器播放的光碟上使用这些附件。



关于使用光碟 (CD/CD-R/CD-RW)

- 请勿触摸表面。
- 请勿将光碟放在直射阳光下。
- 请勿粘贴标签或贴纸。
- 光碟积尘时请清洁光碟。
- 确保光碟周围没有凸起。
- 请勿使用市售的光碟附件。

请勿长时间将光碟留在车内或本机内。切勿将光碟放在直射阳光下。热气和湿气可能会损坏 CD，您可能再也无法播放该 CD。

致使用 CD-R/CD-RW 的顾客

- 如果无法播放 CD-R/CD-RW，请确认最终录制部分已完成（最终化）。
- 若必要请将 CD-R/CD-RW 最终化，再试图播放。

关于可播放的媒体

请仅使用标签面标有以下 CD 图标标志的光碟。



如果使用非指定的光碟，则无法保证正常性能。

您可以播放只在音频设备上录制的 CD-R（可录 CD）/CD-RW（可重写 CD）。

您也可以播放含有 MP3/WMA 格式音频文件的 CD-R/CD-RW。

- 下列某些 CD 可能无法在本机上播放：
有裂纹的 CD、有指印的 CD、曾受高温或曝晒（比如留在车内或本机内）的 CD、在不稳定条件下录制的 CD、录制失败或试图重录的 CD、不符合音频 CD 行业标准有拷贝保护的 CD。
- 请使用与本机兼容格式写入的 MP3/WMA 文件的光碟。
- 播放时，光碟中非音频文件的 ROM 数据不会发出声音。

保护 USB 连接端

- 只有 USB 闪存设备可以连接至本机的 USB 连接端子。无法保证其它 USB 设备的正常使用。不支持 USB 集线器。
- 请勿连接宽度超过 20 mm 的 USB 存储器。另外，请勿同时连接 USB 存储器和前置 Aux。
- 如果将 USB 设备装入本机，它会伸出在外面并在驾驶时可能会造成危险。请使用市售的 USB 延长电缆，并安全连接。
- 视连接的 USB 存储器而定，本机可能无法正常运行或者有些功能可能无法使用。
- 本机可以播放的音频文件格式为 MP3/WMA。
- 歌手 / 歌曲名称等可以显示，但字符可能无法正常显示。

⚠ 注意

即使在使用本产品时数据等丢失，Alpine 也不对丢失的数据等承担责任。

关于使用 USB 存储器

- 为了防止出现故障或损坏，请注意以下事项。
请完整阅读 USB 存储器的使用手册。
请勿用手或金属制品接触端子。
请勿让 USB 存储器受到剧烈撞击。
请勿弯折、跌落、拆卸、改装或浸入水中。
- 请勿在以下地方使用或存放：
受到阳光直射的车内或高温的地方。
有可能出现高湿度或腐蚀性物质的地方。
- 请将 USB 存储器固定在不会影响驾驶员操作的地方。
- 高温或低温时 USB 存储器可能无法正常使用
- USB 闪存每区段最大仅支持 4GB。本机仅识别单一区段。
- 只能使用经认可的 USB 存储器。请注意，视种类或状态而定，即使经认可的 USB 存储器也可能无法正常使用。
- USB 存储器的功能不保证。请根据协议条款使用 USB 存储器。
- 视 USB 存储器种类的设定、存储器状态或编码软件而定，本机可能无法正常播放或显示。
- 带有防拷贝保护（版权保护）的文件无法播放。
- USB 存储器可能需要一些时间才会开始播放。如果 USB 存储器中存在非音频文件，可能需要比较长的时间才会开始播放或搜索文件。
- 本机可以播放“mp3”或“wma”扩展名的文件。
- 请勿将以上扩展名添加到非音频文件。
- 非音频数据无法识别。否则播放时可能会产生能损毁扬声器和 / 或放大器的噪音。
- 建议将重要数据备份到个人电脑。
- 请勿在正在播放时取下 USB 设备。请将 SOURCE 切换为非 USB，然后取下 USB 设备以免损坏其存储器。

- **Windows Media 和 Windows 标志是 Microsoft Corporation 在美国和 / 或其它国家的商标或注册商标。**
- **“MPEG Layer-3 音频编码技术经 Fraunhofer IIS 和 Thomson 授权。”**
- **“本产品仅供个人和非商业性使用，未经授权，不得用于任何商业性（即收益性）的即时广播（如全球、卫星、有线和 / 或其它任何媒体）、在互联网、局域网和 / 或其它网络上进行的广播 / 串流，或者付费音频 / 音频点播等电子内容传播系统中的广播 / 串流。该领域的使用需单独得到授权。详情请访问 <http://www.mp3licensing.com>”。**

准备工作

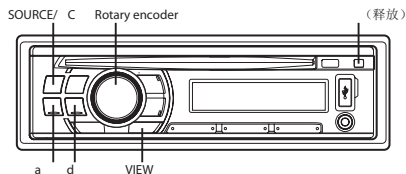

安装

- 1 将前面板的左侧插入主机。将前面板上的凹槽对准主机上的突出部分。
- 2 推入前面板的右侧，直至其牢固地装入主机。

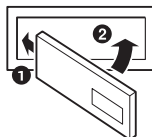

- 安装前面板前，请确保连接器端子上无污垢或灰尘，且前面板和主机之间无杂物。
- 安装前面板时请小心，应注意抓住前面板的两侧，以避免误压按钮。

附件列表

- 主机1
- 电源线1
- 安装壳套1
- 便携盒1
- 托架钥匙2
- 用户说明书1套

调节音量

转动 Rotary encoder 直到获得想要的音量为止。
音量调节范围：0-40

电源开启和关闭

按 SOURCE/ C 开启本机。

- 第一次开启电源时，音量从 18 级开始。

按住 SOURCE/ C 至少 2 秒钟可关闭本机。

设定时间

- 1 按住 VIEW 至少 2 秒。

小时指示闪烁。

- 2 时间指示闪烁时，按 w 或 e 调节小时。

- 3 小时调节完毕后，按 VIEW 。

分钟指示闪烁。

- 4 时间指示闪烁时，按 w 或 e 调节分钟。

- 5 分钟调节完毕后，按 VIEW 。

时间设置模式完成。

- 按住 w 或 e ，数字快速改变。

拆卸和安装前面板

拆卸

- 1 关闭本机电源。
- 2 按右上侧的 e (释放) 直至前面板弹出。
- 3 握住前面板的右侧并将其拉出。

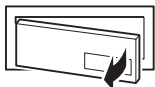

- 前面板在正常使用中可能变烫（特别是前面板背部的连接器端子）。这并不是故障。
- 若要保护前面板，请将其放在附带的便携盒中。
- 拆卸前面板时，切勿用力过猛，否则可能引起故障。

可使用遥控器进行控制

本机可用选购的 Alpine 遥控器进行控制。详情，请咨询您的 Alpine 经销商。将选购的遥控发射器对着遥控感应窗。

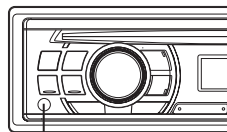

遥控感应窗

无线电

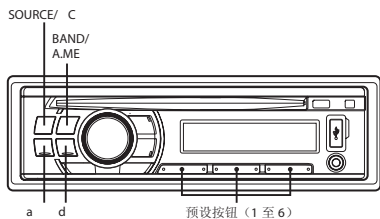

收听无线电

- 1 按 SOURCE/ C 选择 RADIO 模式。
- 2 反复按 BAND/ q 直至显示您想要的无线电波段。
F1 d F2 d AM d F1。
- 3 按 w 或 e 调入想要的广播电台。
按住 w 或 e 至少 0.5 秒将搜索电台。

手动储存预设电台

- 1 选择无线电波段并调至您想要储存至预设存储器的广播电台。
 - 2 按住您想要储存电台的任一预设按钮（1 至 6）至少 2 秒钟。
所选的电台被储存。
显示屏显示记忆的波段、预设号码和电台频率。
- 预设存储器中总计可储存 18 个电台（FM1、FM2、AM 波段各 6 个电台）。
 - 如果您在已存有电台的预设存储器中储存一个电台，当前电台将被清除并被新的电台替换。

自动储存预设电台

- 1 反复按 BAND/ q 直至显示您想要的无线电波段。
- 2 按住 A.ME 至少 2 秒钟。

自动记忆进行过程中，显示屏上的频率会持续变化。调谐器将自动搜索并储存所选波段中的 6 个信号强的电台。它们将按信号强度储存在 1 至 6 预设按钮中。

- 如果未储存电台，则调谐器将返回自动记忆开始前您正在收听的原始电台上。

调谐至预设电台

- 1 反复按 BAND/ q 直至显示您想要的波段。
- 2 按任意一个已记忆了想收听电台的电台预设按钮（1 至 6）。

显示屏显示所选电台的波段、预设号码和频率。

CD/MP3/WMA

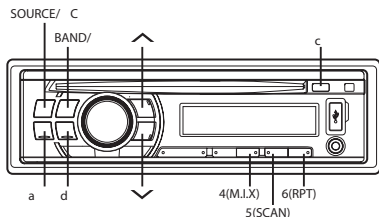

注
* CDE-110UB 不支持 WMA。

播放

1 标签面朝上插入光碟。

光碟被自动拖入本机，并且“e DISC IN”指示亮起。

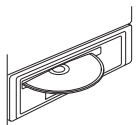

装入光碟后，按 SOURCE/ C 切换至 DISC 模式。
每按一次此按钮，模式将改变。

RADIO d CD *1 d USB *2 d AUX d RADIO

*1 仅当光碟插入后显示。

*2 仅当 USB 存储器连接时显示。

2 播放 MP3/WMA 时，按 ^ 或 v 选择想要的文件夹。

3 按 w 或 e 选择想要的曲目（文件）。

返回当前曲目（文件）的开头：

按 w 。

快退：

按住 w 。

进到下一曲目（文件）的开头：

按 e 。

快进：

按住 e 。

4 若要暂停播放，按 BAND/ q 。

再次按 BAND/ q 将恢复播放。

5 若要弹出光碟，按 v 。

- 请勿在退出过程中取出 CD。请勿一次装入多张光碟。这两种情况都会导致故障。
- 插入光碟时“e DISC IN”指示亮起。
- 8 cm CD 无法使用。
- CD 播放器可播放含有音频数据、MP3 数据和 WMA 数据的光碟。
- 在本机上不可播放受 DRM（数位权利管理）保护的 WMA 格式文件。
- MP3/WMA 数据播放的曲目显示是光碟上录制的文件编号。
- 播放 VBR（可变位元率）录制的文件时，播放时间可能无法正确显示。

MP3/WMA 播放显示

将如下显示文件夹编号和文件编号。



- 按 VIEW 切换显示画面。有关切换显示画面的信息，请参阅“显示文字”。

重复播放

按 6(RPT) 重复播放当前播放的曲目。

“z RPT”指示亮起，曲目（文件）将重复播放。

再次按 6(RPT) 可关闭重复播放。

文件夹重复播放（MP3/WMA）

按住 6(RPT) 键至少 2 秒钟。

屏幕上显示“a FOLDER”和“z RPT”，仅重复播放当前文件夹中的文件。

再次按住 6(RPT) 可关闭文件夹重复播放。

M.I.X. (随机播放)

在播放模式下按 4(M.I.X.)。

“x M.I.X.”指示亮起,以随机顺序播放光碟里的曲目(文件)。

若要取消 M.I.X. 播放,再次按 4(M.I.X.)。

文件夹 M.I.X. (随机播放)(MP3/WMA)

按住 4(M.I.X.) 键至少 2 秒钟。

屏幕上显示“a FOLDER”和“x M.I.X.”,且随机播放当前文件夹中的全部文件。

再次按住 4(M.I.X.) 可关闭文件夹 M.I.X. (随机播放)。

浏览模式

按 5(SCAN) 进入浏览模式。

每个文件约依次播放 10 秒钟。

再次按 5(SCAN) 可关闭浏览模式。

文件夹浏览模式 (MP3/WMA)

按住 5(SCAN) 键至少 2 秒钟。

从下一个文件夹开始,每个文件夹的第一个文件依次播放 10 秒钟。

再次按住 5(SCAN) 可关闭文件夹浏览模式。

关于 MP3/WMA

注意

除了用于个人用途,版权法和国际公约严禁未经版权所有人同意拷贝音频数据(包括 MP3/WMA 数据),或对其进行分发、传送或拷贝,无论免费或收费

何谓 MP3 ?

MP3, 其正式名称是“MPEG Audio Layer 3”,是一种由 ISO (国际标准化组织)和 IEC 下的一个联合执行机构 MPEG 规定的压缩标准。

MP3 文件含有压缩的音频数据。MP3 编码能够以极高比例压缩音频数据,将音乐文件的尺寸减小到原来的十分之一。同时,音质仍保持接近 CD 的水平。MP3 格式通过去除人耳无法听到的或被其它声音掩盖的声音来实现如此高的压缩率。

何谓 WMA ?

WMA,即“Windows Media™ Audio”,是压缩的音频数据。WMA 类似于 MP3 音频数据,并且以小文件达到 CD 音质。

创建 MP3/WMA 文件的方法

音频数据使用 MP3/WMA 编解码器软件进行压缩。有关创建 MP3/WMA 文件的详细信息,请参阅该软件的使用手册。在本机上可播放的 MP3/WMA 文件应具有“mp3”/“wma”扩展名。无法播放没有扩展名的文件(支持 WMA 7-9 版)。不支持受保护的文件。

支持的播放取样频率和位元率

MP3

取样频率： 48 kHz， 44.1 kHz， 32 kHz， 24 kHz，
22.05 kHz， 16 kHz， 12 kHz， 11.025 kHz，
8 kHz

位元率： 8 - 320 kbps

WMA

取样频率： 48 kHz， 44.1 kHz， 32 kHz

位元率： 64 - 160 kbps

视取样频率而定，本机可能无法正常播放。

ID3 标记 /WMA 标记

本机支持 ID3 标记以及 WMA 标记。若标记数据在 MP3/WMA 文件中，本机便可显示标题（曲目标题）、歌手姓名和专辑名称 ID3 标记 /WMA 标记数据。

本机只能显示最多 64 个字符（文件和文件夹名称最多支持 32 个字符）

对于不支持的字符，则显示星号。

如果包含 ID3 标记信息以外的字符，可能无法播放音频文件。

视内容而定，标记信息可能无法正确显示。

制作 MP3/WMA 光碟

准备好 MP3/WMA 文件后，用 CD-R 写入软件将其写入 CD-R 或 CD-RW。一张光碟最多只能容纳 255 个文件 / 文件夹（包括根目录文件夹），文件夹数最多为 255。如果光碟超出上述限制，可能无法进行播放。

支持的媒体

本机能够播放的媒体是 CD-ROMS、CD-RS 和 CD-RWS。

相应的文件系统

本机支持按 ISO9660 Level 1 或 Level 2 格式化的光碟。在 ISO9660 标准下，注意以下限制。最大嵌套文件夹深度为 8（包括根目录文件夹）。文件夹 / 文件名称的字符数有限制。文件夹 / 文件名称的有效字符是字母 A-Z、a-z、数字 0-9 和符号。

本机也能播放 Joliet、Romeo 等以及其它符合 ISO9660 格式的光碟。但有时文件名称、文件夹名称等无法正确显示。

支持的格式

本机支持多区段。

本机无法正确播放以轨道一次写入或封包写入方式录制的光碟。

本机不支持 Apple HFS、UDF 1.50、混合模式 CD 和增强型 CD（CD-Extra）。

文件顺序

文件依写入软件写入光碟的顺序进行播放。因此，播放顺序可能与您预期的有所不同。确认软件文档中的写入顺序。文件夹和文件的播放顺序如下所示。

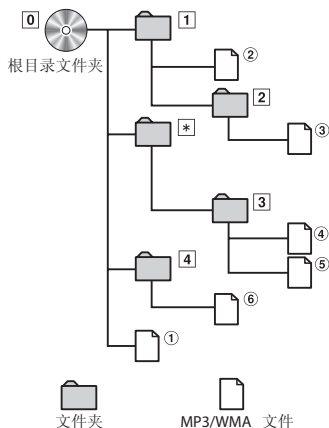

* 如果文件夹内没有文件，则不显示文件夹编号 / 文件夹名称。

术语

位元率

这是为编码而规定的“声音”压缩比。位元率越高，音质越好，但文件也越大。

取样频率

本值表示每秒对数据取样（录制）的次数。例如，音乐 CD 采用 44.1 kHz 的取样频率，因此每秒对声音取样（录制）44100 次。取样率越高，音质越好，但数据量也越大。

编码

将音乐 CD、WAVE (AIFF) 文件和其它声音文件转换为指定的音频压缩格式。

标记

被写入 MP3/WMA 文件的歌曲信息，比如曲目标题、歌手姓名和专辑名称等。

根目录文件夹

文件系统的顶部可找到根目录文件夹（或根目录）。根目录文件夹包括全部文件夹和文件。所有烧录的光碟都会自动建立。

声音设置

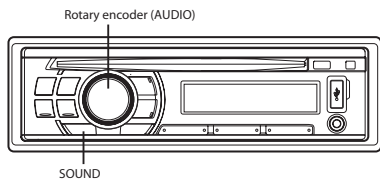

均衡器预设 (F-EQ)

出厂时会预设 6 种典型均衡器设定，供多种音源素材使用。

反复按 **SOUND** 键选择想要的 **Factory's EQ** 类型。
每按一次，均衡器模式会显示已选均衡器的特性。

FLAT (关闭) d ROCK d POP d JAZZ d VOCAL
d CLUB d FLAT (关闭)。

调节低音等级 / 高音等级 / 平衡（左右之间） / 衰减（前后之间）

1 反复按 Rotary encoder (AUDIO) 选择所需模式。

每按一次，模式如下改变：

BASS d TREBLE d BALANCE d FADER

d 回到正常模式

低音等级：-12~+12

高音等级：-12~+12

平衡：L15~R15

衰减：R15~F15

· 选择 **BASS**、**TREBLE**、**BALANCE** 或 **FADER** 模式后，如果 5 秒钟没有执行任何操作，则本机将自动返回正常模式。

2 转动 Rotary encoder 直到获得各模式的理想声音。

其它功能

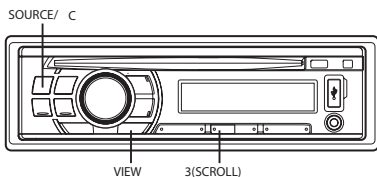

注
* CDE-110UB 不支持 WMA。

显示文字

如果播放与 CD 文字兼容的光碟，则将显示文字信息，如光碟名称和曲目名称。播放 MP3/WMA 文件时也可显示文件夹名称、文件名称和标记等。

按 VIEW。
每按一次此按钮，显示将改变。

· 按 3(SCROLL)，当前文字将滚动一次。

无线电模式中的显示：

频率 d 时钟 d 频率

CD 模式中的显示：

曲目编号 / 已播放时间 d 文字 (光碟名称) *1 d
文字 (曲目名称) *1 d 时钟 d 曲目编号 / 已播放时间

MP3/WMA 模式中的显示：

文件夹编号 / 文件编号 d 已播放时间 d 文件夹名称 d
文件名称 d 专辑名称 *2 d 歌曲名称 *2 / 歌手姓名 *2 d
时钟 d 文件夹编号 / 文件编号

AUX 模式中的显示：

AUX IN d 时钟 d AUX IN

*1 在播放含有 CD 文字的光碟时显示。

*2 ID3 标记 / WMA 标记

如果 MP3/WMA 文件含有 ID3 标记 / WMA 标记信息，则将显示 ID3 标记 / WMA 标记信息 (例如曲目名称、歌手姓名与专辑名称)。所有其它标记数据被忽略。

关于“文字”

文字：

与文字兼容的 CD 含有文字信息，例如光碟名称与曲目名称。此类文字信息被称作“文字”

- 视字符类型而定，某些字符可能无法在本机上正确显示。
- 当本机无法显示想要的文字信息时，显示“NO TEXT”。
- 视内容而定，文字或标记信息可能无法正确显示。

显示时间

反复按 VIEW 直至显示时间。
每按一次，显示都会改变。详见“显示文字”。

- 当本机在时钟优先模式时，选择任何调谐器或 CD 功能将会暂时中止时间显示。选择的功能将显示约 5 秒钟，然后又恢复时间显示。

使用前置 AUX 输入端子

只需连接至前面板的输入，连接随身音乐播放器等。要求一个选购的转接器缆线 (标准 RCA 至 3.5 迷你插头或 3.5 至 3.5 迷你插头)。

按 SOURCE/ a 然后选择 AUX 模式聆听便携式设备。

RADIO d CD *1 d USB *2 d AUX d RADIO

- *1 仅当光碟插入后显示。
- *2 仅当 USB 存储器连接时显示。

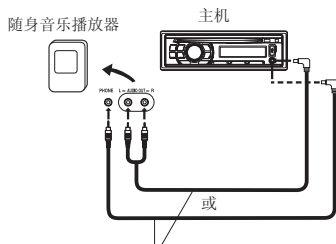

选购的转接器缆线 (RCA 针插头 [红色、白色] 3.5 迷你插头) 或 (3.5 迷你插头)

USB 存储器 (选购)

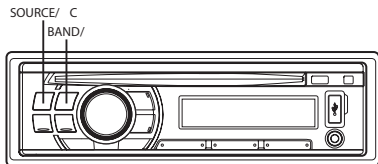

控制 USB 存储器 (选购)

USB 存储器设备可以连接至本机。通过连接 USB 存储器，可以从本机控制装置中的文件播放。

- 本机用于 USB 存储器操作的控制按钮仅在连接了 USB 存储器时可以使用。

注

* CDE-110UB 不支持 WMA。

以 USB 存储器 (选购) 播放 MP3/WMA 文件

如果连接包含 MP3/WMA 的 USB 存储器，可以在本机上播放这些文件。

- 按 SOURCE/ C 切换至 USB AUDIO 模式。

每按一次此按钮，模式将改变。

RADIO d CD *1 d USB *2 d AUX d RADIO

*1 仅当光碟插入后显示。

*2 仅当 USB 存储器连接时显示。

- 若要暂停播放，按 BAND/ q 。

再次按 BAND/ q 将恢复播放。

- 根目录文件夹在文件夹名称搜索模式中显示为“ROOT”。
- 本机播放 USB 存储器上的文件时采用的控制按钮和模式与播放包含 MP3/WMA 的 CD 时相同。详情，请参阅“CD/MP3/WMA”。
- 在断开 USB 存储器连接以前，务必切换到其它信号源或者设定为暂停。
- 播放 VBR (可变位率) 录制的文件时，播放时间可能无法正确显示。

USB 存储器连接 (选购)

连接 USB 存储器

- 打开 USB 连接端子盖。
- 将 USB 存储器直接连接 USB 连接端子，或者通过 USB 电缆连接。

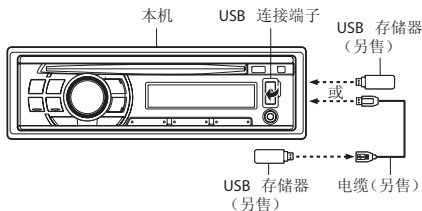

取下 USB 存储器

- 将 USB 存储器从 USB 电缆或 USB 连接端子轻轻拉出。
- 盖上 USB 连接端子盖。

- 请将信号源切换为 USB 存储器模式以外的信号源，然后取下 USB 存储器。如果在 USB 存储器模式中取下 USB 存储器，数据可能会受损。
- 取下 USB 存储器时，请笔直拉出。
- 如果在连接了 USB 存储器时未输出声音或未识别 USB 存储器，请取下 USB 存储器，然后再连接。
- 布线时请让 USB 电缆远离其它电缆等。
- 取下 USB 存储器以后，请盖上 USB 连接端子盖，以免灰尘或异物进入造成故障。

关于 USB 存储器的 MP3/WMA 文件

播放 MP3/WMA

准备 MP3/WMA 文件，然后保存到 USB 存储器。本机至少可以识别 USB 存储器中保存的 999 个文件夹 (包括根目录文件夹) 和每个文件夹 255 个文件。如果 USB 存储器超出上述限制，可能无法进行播放。单个文件播放切勿超过 1 小时。

支持的媒体

本设备可以播放 USB 存储媒体。

相应的文件系统

本设备支持采用 FAT 12/16/32 格式的 USB 存储器。

出现问题时

如果您遇到问题，请关闭电源，然后再打开。如果机器仍旧无法正常工作，请查看下列列表中的项目。如果机器出现故障，本手册将帮助您解决问题。否则，请确认您的系统是否连接正确或咨询您的专业 Alpine 经销商。

基本问题

无法使用功能或无画面。

- 汽车的点火开关关闭。
 - 如果按说明连接，本机将不会在汽车点火开关关闭的情况下运行。
- 电源线（红）和电瓶线（黄）连接不正确。
 - 检查电源线和电瓶线的连接。
- 保险丝烧坏。
 - 检查机器的保险丝，如果需要，更换合适规格的保险丝。

无线电

无法接收电台。

- 无天线或电缆连接断开。
 - 确保天线正确连接；如有必要，请更换天线或电缆。

无法在搜索模式中调谐电台。

- 如果您处在主要信号区，天线可能没有正确接地和连接。
 - 检查天线连接；请确保天线在安装位置正确接地。
- 天线可能长度不合适。
 - 确保天线完全延伸；如果断裂，请更换新的天线。

广播出现噪音。

- 天线可能长度不合适。
 - 完全延伸天线；如果其断裂，请对其进行更换。
- 天线接地不良。
 - 确保在安装位置将天线正确接地。

CD 播放器无法正常工作。

- CD 的工作温度超出额定范围 +70°C。
 - 请使汽车的内部（或后备厢）冷却。

CD 播放声音颤抖。

- 湿气凝结在 CD 模块中。
 - 请留出充分的时间让冷凝液体蒸发（约 1 小时）。

无法插入 CD。

- CD 播放器中已有一张 CD。
 - 弹出 CD，然后将其取出。
- 未正确插入 CD。
 - 确保依照 CD 播放器操作章节中的说明插入 CD。

无法对 CD 进行快进或快退。

- CD 已损坏。
 - 弹出并丢弃 CD，在机器中使用损坏的 CD 可能会造成内部机构的损坏。

CD 播放声音由于振动而跳音。

- 本机安装不正确。
 - 将本机重新牢固安装。
- 光碟很脏。
 - 清洁光碟。
- 光碟上有刮痕。
 - 更换光碟。
- 雷射头物镜已脏。
 - 请勿使用市售的雷射物镜清洁光碟。请咨询附近的 Alpine 经销商。

CD 播放声音在无振动的情况下出现跳音。

- 光碟很脏或有刮痕。
 - 清洁光碟；必须更换损坏的光碟。

出错显示（仅限内置 CD 播放器）。

- 机械错误。
 - 按 v 出错显示消失后，再次插入光碟。如果上述解决方法还是不能解决问题，请咨询附近的 Alpine 经销商。

无法进行 CD-R/CD-RW 播放。

- 尚未进行结束（最终化）处理。
 - 执行最终化处理，然后尝试再次播放。

MP3/WMA

无法播放 MP3 或 WMA。

- 出现写入错误。不兼容的 MP3/WMA 格式。
 - 确保 MP3/WMA 以支持的格式写入。请参阅“关于 MP3/WMA”，然后用本机支持的格式重新写入。

CD 播放器的显示

CD ERR1

- 光盘很脏或光盘正反颠倒。
 - 按 **v** 弹出光碟。
- 如果仍然无法弹出光碟，请咨询您的 **Alpine** 经销商。

CD ERR2

- 光碟有刮痕。
 - 按 **v** 按钮弹出光碟。
- 如果仍然无法弹出光碟，请咨询您的 **Alpine** 经销商。

CD ERR3

- 机械错误。
 - 请咨询您的 **Alpine** 经销商。

CD ERR4

- 使用了本机不支持的取样频率 / 位元率。
 - 使用本机支持的取样频率 / 位元率。

CD ERR5

- 播放的 **WMA** 文件带有防拷贝保护。
 - 您只可播放不带防拷贝保护的文件。

USB 存储器的显示

USB ERR1

- **USB** 存储器中未保存歌曲（文件）。
 - 在保存歌曲（文件）后连接 **USB** 存储器。
- 连接了本机不支持的 **USB** 设备。
 - 连接本机支持的 **USB** 设备。

USB ERR2

- 异常电流通过 **USB** 连接器设备（如果连接了与本机不兼容的 **USB** 设备，可能会显示错误讯息）。**USB** 存储器出现故障或短路。
 - 断开 **USB** 存储器，关闭本机再打开后，连接其它 **USB** 存储器。

USB ERR3

- 连接错误。
 - 关闭点火开关，然后再次打开。

USB ERR4

- 使用了本机不支持的取样频率 / 位元率。
 - 使用本机支持的取样频率 / 位元率。

USB ERR5

- 播放的 **WMA** 文件带有防拷贝保护。
 - 您只可播放不带防拷贝保护的文件。

规格

FM 调谐器部分

| | |
|----------|---|
| 调谐范围 | 87.5-108.0 MHz (CDE-110C/110E/110UB) |
| | 87.7-107.9 MHz (CDE-110) |
| 单声道有效灵敏度 | 15.8 dBf (1.7 μ V/75 欧姆 S/N 30 dB) |
| 信噪比 | 60 dB |

AM 调谐器部分

| | |
|------|---------------------------------------|
| 调谐范围 | 531-1602 kHz (CDE-110C/110E/110UB) |
| | 530-1710 kHz (CDE-110) |
| 灵敏度 | 32 μ V (S/N:20 dB) |
| 信噪比 | 50 dB |

CD 播放器部分

| | |
|-----|---------------|
| 信噪比 | 95 dB (1 kHz) |
|-----|---------------|

USB 部分

| | |
|--------|--------------------|
| USB 条件 | USB 1.1/2.0 全速 |
| 最大提供电流 | 500 mA |
| 文件系统 | FAT 12/16/32 |
| MP3 解码 | MPEG AUDIO Layer-3 |
| WMA 解码 | Windows Media™ 音频 |

前置 AUX 输入
输入阻抗 10 kohms
允许的外部输入
插头 2.0 V
3.5 mm ϕ 迷你插头

一般部分
电源要求 14.4 V DC
(可允许 11-16 V)
功率输出 22 W \times 4 (1 kHz , 5%
THD, 4 Ω 负载,
2ch 测试

低音 100 Hz 时 \pm 14 dB
高音 10 kHz 时 \pm 14 dB
重量 1.2 kg

底座尺寸
宽度 178 mm
高度 50 mm
深度 160 mm

· 由于产品不断改进, 规格和设计若有变更, 恕不另行通知。

安装和连接

在安装或连接本机之前，请通读以下说明及手册的“操作说明”部分，以确保正确使用。

警告

请进行正确的连接。

连接不正确可能引起火灾或本产品损坏。

请只用于 12 伏负极接地的汽车。

(如果您无法确定，请向代理商确认。) 否则可能引起火灾等事故。

在进行配线之前，请将连接在电池负极端子上的电缆拆下。

否则可能会因短路导致触电或受伤。

请勿让电缆缠上周围物体。

请按说明书排布电缆和电线以防驾驶中受阻。任由电缆或电线阻碍或悬垂于方向盘、变速杆、刹车踏板等处之上是很危险的。

请勿切开电缆。

切勿通过剥除电缆绝缘层向其它设备供电。否则将因超过电线的额定负荷而导致火灾或触电。

钻孔时请注意勿损伤配管或电线。

当在底盘上钻安装孔时，请特别注意勿接触、损伤或阻塞配管、油路、油箱或电线。否则可能导致火灾。

请勿使用刹车或转向系统上的螺栓或螺母进行接地连接。

刹车或转向系统（或任何其它与安全有关的系统），或油箱上使用的螺栓或螺母，绝对不能用于安装或连接接地线。否则会使汽车控制失灵，或引起火灾等。

电池等小物体应放在儿童不易触及的地方。

吞下小物体可能导致严重伤害。一旦误吞，请立即就医。

请勿安装在妨碍汽车驾驶的位置，例如方向盘或变速杆附近。

否则可能会阻碍前方的视野或影响驾驶，并导致严重事故。

注意

请专业人员进行配线和安装。

本装置的配线和安装需要专业技术和经验。为了安全起见，请联系您所购买产品的经销商进行安装。

请使用指定的附件并进行安全安装。

请务必使用指定的附件。使用其它零件可能损坏设备内部或不能牢固安装到位。这会导致零件松动从而发生危险或使产品出现故障。

请合理排布配线以免被锋利的金属边压到或夹到。

电缆、电线的安装线路应远离可活动的部件（例如座椅滑轨）或锋利尖锐的金属边缘，以防配线受损。如果配线须穿过金属孔，请用橡皮垫圈套住以防配线的绝缘层被金属孔的边缘割伤。

请勿安装在极潮湿或多灰尘的位置。

避免将机器安装在极易受潮或积尘的位置。湿气或灰尘侵入机器内部可能导致机器故障。

注意事项

- 在安裝 CDE-110/CDE-110C/CDE-110E/CDE-110UB 之前，请务必将电缆从电瓶的负极 (-) 上断开。这样做可以在出现短路时降低对本机造成损坏的机率。
- 请根据图示连接彩色编码的电线。连接不正确可能会造成本机故障或汽车电气系统损坏。
- 当与汽车电气系统相连时，请注意出厂安装的部件（如板载电脑）。请勿搭接这些电线来接通本机的电源。当将 CDE-110/CDE-110C/CDE-110E/CDE-110UB 连接至保险丝盒时，请确保 CDE-110/CDE-110C/CDE-110E/CDE-110UB 需使用的电路的保险丝的安培值合适。若不合适，可能会造成本机和 / 或汽车的损坏。若有疑问，请咨询您的 Alpine 经销商。
- CDE-110/CDE-110C/CDE-110E/CDE-110UB 使用凹入式 RCA 型插孔来连接其它带 RCA 连接器的设备（如放大器）。您可能需要转接器来连接其它设备。如果需要转接器，请联系专业 Alpine 经销商。
- 请务必将扬声器 (-) 电线连接至扬声器 (-) 端子。切勿将左右声道扬声器电缆相互连接，或连接至车身。

重要事项

请在横线上填上本机的系列号，并进行永久保存。系列号或刻在机身上的系列号位于机器的顶部。

系列号: _____
安装日期: _____
安装技术人员: _____
购买地: _____

注意

不要堵塞本机的散热片，这会阻止空气循环。如果堵塞了散热片，热量会积累在本机内部引发火灾。

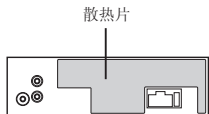

注意

当您 will 安装到车内时，请勿拆下可拆卸式前面板。如果在安装过程中可拆卸式前面板被拆下，您可能按过重使金属板偏出固定位置。

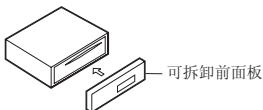

- 必须将主机安装在水平面 35 度的范围内，从后往前。

小于 35°

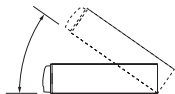

1

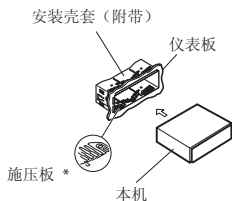

- * 如果仪表盘内安装的安装壳套松动，施压板可以稍微弯曲加以固定。

将安装壳套从主机上拆下（请参阅“拆卸”）。

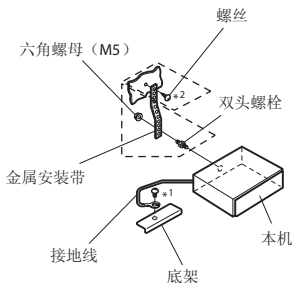

用金属安装带（未附带）加固主机。用已安装到汽车底盘上的螺丝（*1）将本机的接地线固定到清洁的金属触点上。

- 对于标有“*2”的螺丝，请在选定的安装位置使用合适的螺丝。

将放大器的各输入线连接至来自 CDE-110/CDE-110C/CDE-110E/CDE-110UB 左后部的相应输出线。根据连接一章中所述的详细说明，连接所有 CDE-110/CDE-110C/CDE-110E/CDE-110UB 的其它导线。

- 3 将 CDE-110/CDE-110C/CDE-110E/CDE-110UB 潜入仪表盘直到固定到位。这可确保正确锁紧本机，使机器不会从仪表盘意外脱出。安装可拆卸式前面板。

拆卸

- 1 拆下可拆卸式前面板。
- 2 将托架钥匙沿着两边的导向件插入本机。现在可将本机从安装壳套中拆下。

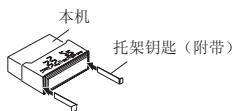

- 3 将本机向外拉出，拉出时使其保持在解锁状态。

< 日本汽车 >

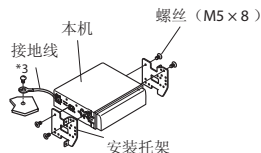
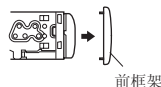

- 用已安装到汽车底盘上的螺丝（*3）将本机的接地线固定到清洁的金属触点上。

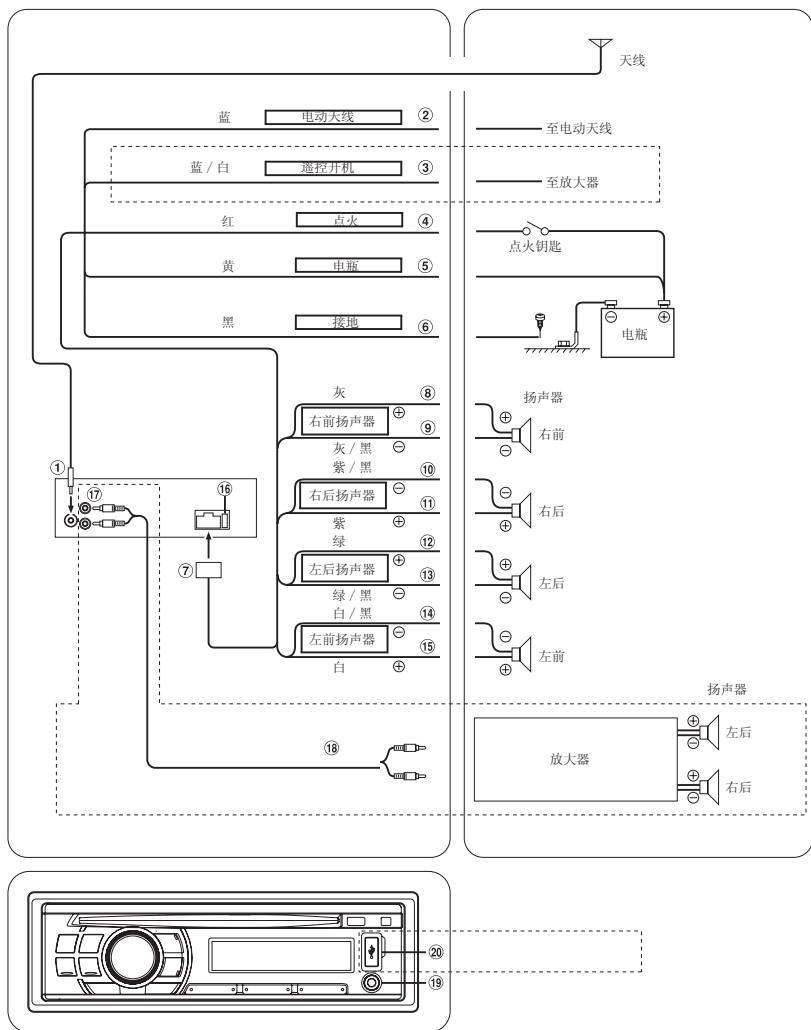

- a 天线插座
- b 电动天线导线 (蓝)
如果适用的话, 将此导线连接至电动天线的 +B 端子。
· 此导线只可用于控制汽车的电动天线。请勿用此导线打开放大器或信号处理器等设备。
- c 遥控开机导线 (蓝 / 白)
将此导线连接至放大器或信号处理器的遥控开机导线。
- d 切换电源线 (点火) (红)
当点火开关打开或在附加位置时, 将此导线连接至汽车保险丝盒的断开端子或其它仅提供 (+)12 V 的未使用的电源。
- e 电瓶导线 (黄)
将此导线连接至汽车电瓶的正极 (+) 端子。
- f 接地导线 (黑)
将此导线连接至汽车上的良好底盘接地上。务必连接至裸金属, 并使用提供的金属螺丝牢牢固定。
- g 电源连接器
- h 右前 (+) 扬声器输出导线 (灰)
- i 右前 (-) 扬声器输出导线 (灰 / 黑)
- j 右后 (-) 扬声器输出导线 (紫 / 黑)
- k 右后 (+) 扬声器输出导线 (紫)
- l 左后 (+) 扬声器输出导线 (绿)
- m 左后 (-) 扬声器输出导线 (绿 / 黑)
- n 左前 (-) 扬声器输出导线 (白 / 黑)
- o 左前 (+) 扬声器输出导线 (白)
- p 保险丝座 (10 A)
- q 前输出 RCA 连接器
红色的在右边, 白色的在左边。
- r RCA 延长电缆 (另售)
- s 前置 AUX 输入端子
通过使用市售转换电缆, 此端子将允许从外接设备 (例如随身播放器) 输入音频。
- t USB 连接端子
连接 USB 存储器 (另售)

为了防止外部噪音进入音频系统。

- 本机的安装以及导线的排布应在离开汽车线束至少 10 cm 的距离。
- 尽量使电瓶电源线远离其它导线。
- 将接地线牢固连接至汽车底盘的裸金属触点 (如有必要, 除去任何油漆、脏物或油脂)。
- 如果您要附加一个选购的噪音抑制器, 连接时请尽量使其远离本机。您的 Alpine 经销商处备有各种类型的噪音抑制器, 有关详情请与其联络。
- 您的 Alpine 经销商精通防止噪音的方法, 详情请联络您的经销商。

咨询窗口

- 关于维修的咨询，请参照下列“维修站信息”。
- 维修站的名称、电话号码、地址会有变更的情况发生。

维修站信息

| 序号 | 维修站 | 地址 | 邮编 | 电话 |
|----|---------|----------------------|--------|---------------|
| 1 | 北京维修站 | 北京市崇文门西大街6号楼 | 100061 | 010-64023798 |
| 2 | 上海维修站 | 上海市金沙江路225号 | 200062 | 021-62542149 |
| 3 | 广州维修站 | 广州市先烈中路110号3A06室 | 510070 | 020-38376891 |
| 4 | 郑州维修站 | 郑州市人民路工三街24号楼1号 | 450000 | 0371-66222388 |
| 5 | 昆明维修站 | 昆明市龙泉路泰阳欣城铺面407、408号 | 650031 | 0871-5116201 |
| 6 | 南京维修站 | 南京市栖霞区经五路兴都晴轩中1幢108室 | 210003 | 025-86630368 |
| 7 | 杭州维修站 | 杭州市艮山东路108号-3号 | 310017 | 0571-86016919 |
| 8 | 济南维修站 | 济南市燕子山路2-2号燕翔大厦一层 | 250014 | 0531-88519862 |
| 9 | 厦门维修站 | 厦门市后埭溪路248号六、七、八号店面 | 361004 | 0592-5170118 |
| 10 | 西安维修站 | 西安市环城南路西段114号 | 710068 | 029-88412341 |
| 11 | 乌鲁木齐维修站 | 乌鲁木齐市青年路308号 | 830002 | 0991-8981919 |
| 12 | 南昌维修站 | 南昌市新洲路98号丰源嘉会朝阳居一楼店面 | 330029 | 0791-6566758 |
| 13 | 成都维修站 | 成都市成华区鑫鸿路249号附7号 | 610051 | 028-84397796 |

获取最新最详细的维修站信息，请登陆 www.alpine.com.cn 查询。