

## 使用说明书

JVCKENWOOD Corporation

### 内设 DVD 接收器的监视器

---

**DDX7018BT** (区域 3 - DVD 区域代码 3 地区)

**DDX7018BTM** (区域 2 - DVD 区域代码 2 地区)

**DDX718WBT** (区域 3 - DVD 区域代码 3 地区)

**DDX718WBTM** (区域 2 - DVD 区域代码 2 地区)

### 内设接收器的监视器

---

**DMX7018BT** (对应澳大利亚和新西兰)

**DMX7018BT** (对应东南亚)

**DMX7018BTM**

**DMX718WBT** (对应澳大利亚和新西兰)

**DMX718WBT** (对应东南亚)

**DMX718WBTM**

本使用说明书用于说明以上机型。根据国家和销售区域，可获得的机型和特性（功能）可能不同。

# 重要注意事项

为了确保正确使用，请在使用本产品之前通读本手册。阅读和遵循本手册中的警告事项和注意事项尤为重要。

请将手册保存在安全和易于取阅的地方，以便将来用于参考。

## ⚠ 警告

### 防止意外事故和损坏

- 切勿在下列位置安装本机或缠绕电缆；
  - 可能会妨碍方向盘和变速排挡杆的操作。
  - 可能会妨碍操作安全装置，如安全气囊等。
  - 可能会妨碍视野。
- 切勿将音量设定得太高，因为这会妨碍听到外界的声音，给驾驶带来危险，并可能导致听力损伤。
- 切勿在驾驶过程中操作本机。在驾驶过程中若需要操作本机，切记要密切注意前方。
- 在进行任何复杂的操作之前请先将车停下。
- 驾驶员在驾驶过程中切勿观看监视器。

## ⚠ 注意

### 爱护本机

- 若长时间将车停在炎热或寒冷的气候里，在操作主机前先等待一段时间，直到车内的温度恢复到正常。

### 爱护监视器

- 本机内置的监视器以高精度制造，但仍有某些不足之处。这是不可避免的，且不视为缺陷。
- 切勿将监视器暴露于直射的阳光下。
- 切勿使用圆珠笔或类似带尖头的工具操作触摸屏。  
直接用手指触摸触摸屏上的键（如果您戴了手套，将其脱掉）。
- 当温度过低或过高时...
  - 会引起内部化学变化，产生故障。
  - 画面显示不清，或滚动速度过慢。在这种环境下，画面可能与声音不同步，或画质下降。

### 关于音量设定

- 数码装置与其他播放源相比产生的噪音较少。播放这些数码播放源前调低音量以避免因为输出水平的突然增加而损坏扬声器。

对应 DDX7018BT/DDX7018BTM/DDX718WBT/DDX718WBTM:

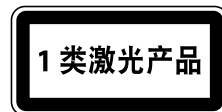

### 使用激光的产品标志

贴在底架/壳体上的标签表示本装置使用分类为 1 级的激光射束。这表明本机使用较弱等级的激光射束。在本机的外面不存在受到辐射的危险。

## 重要注意事项

产品中有毒有害物质或元素的名称及含量

部件名称	有毒有害物质或元素					
	铅 (Pb)	汞 (Hg)	镉 (Cd)	六价铬 (Cr (VI))	多溴联苯 (PBB)	多溴二苯醚 (PBDE)
安装基板	×	○	○	×	○	○
框架	×	○	○	×	○	○
机芯 (硬盘驱动器、DVD、CD 等)	×	○	○	×	○	○
电缆类	×	○	○	×	○	○
遥控器	×	○	○	×	○	○
其他 (附件)	×	○	○	×	○	○

本表格依据 SJ/T 11364 的规定编制。

○：表示该有毒有害物质在该部件所有均质材料中的含量均在 GB/T26572 标准规定的限量要求以下。

×：表示该有毒有害物质至少在该部件的某一均质材料中的含量超出 GB/T26572 标准规定的限量要求。



环保使用期限

- 此图标表示了中华人民共和国的法律所规定的环保使用期限。只要用户在使用本产品时遵守注意事项中的各项规定，从制造日期开始到此图标标出的期限为止(环保使用期限) 既不会污染环境也不会产生对人体有害的物质。

# 关于本手册

本手册中作为示例的显示屏和面板是用于提供清晰的操作说明。因此，它们可能与实际的显示屏或面板有所不同。

主要使用 DDX7018BT 的图例进行说明。

本使用手册主要对使用监视器面板上的按钮和触摸屏上的按钮完成的操作进行说明。关于使用遥控器进行的操作，参阅第 43 页。

< > 用于表示出现在触摸屏上的各种画面/菜单/操作/设定。

[ ] 用于表示触摸屏上的按钮。

指示语言：英语指示用于说明。您可以从 <SETUP> 菜单中选择指示语言。  
(第 40 页)

# 目录

组件名称和操作 .....	3	蓝牙 (Bluetooth®) .....	26
基本操作 .....	4	信息 .....	26
启动电源 .....	4	着手准备 .....	26
关闭电源/关闭 AV 播放源 .....	4	连接 .....	26
使本机进入待机状态 .....	4	蓝牙移动电话 .....	29
关闭画面 .....	4	蓝牙音频播放机 .....	32
调整音量 .....	5	蓝牙移动电话设定 .....	32
降低音量 .....	5	设定 .....	33
监视器面板的操作 .....	5	音频设定 .....	33
入门 .....	6	AV 设定 .....	37
初始设定 .....	6	显示设定 .....	38
设定安全功能 .....	6	用户界面设定 .....	39
日历/时钟设定 .....	7	摄像头设定 .....	40
各种画面和操作 .....	7	特别系统设定 .....	41
触摸屏的操作 .....	7	蓝牙设定 .....	42
主画面 .....	8	安全设定 .....	42
播放源控制画面 .....	9	导航设定 .....	42
列表/设定画面 .....	11	遥控器 .....	43
碟片 .....	12	着手准备 .....	43
视频 .....	14	RC-DV340 (附带) 的基本操作 .....	43
USB .....	15	KNA-RCDV331 (选购) 的基本操作 .....	45
iPod/iPhone .....	17	安装和连接 .....	46
应用程序—WebLink™/Waze .....	18	安装前 .....	46
广播 .....	19	安装本机 .....	48
Spotify .....	22	连接外接组件 .....	48
其他外接组件 .....	23	接线 .....	49
可视摄像头 .....	23	参考 .....	53
AV-IN .....	24	保养 .....	53
观看电视 .....	24	更多信息 .....	53
使用外接导航装置 .....	25	故障排除 .....	56
		规格 .....	59
		商标和许可 .....	62

# 组件名称和操作

## DDX7018BT/DDX7018BTM

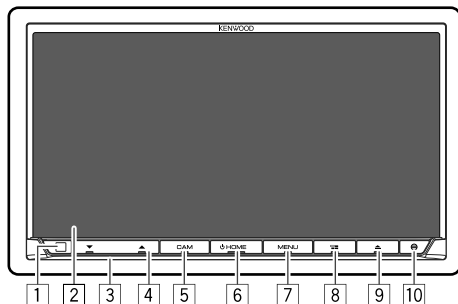

## DMX7018BT/DMX7018BTM

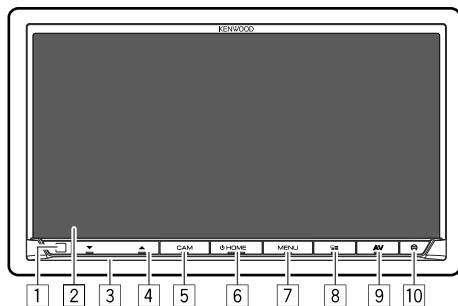

1 遥控器\*1

2 屏幕 (触摸屏)

3 监视器面板

4 **VOLUME** ▼/▲ 键

5 **CAM/DISP OFF** 键

- **CAM** (按) : 显示连接的后视摄像头的图像。

- **DISP OFF** (按住) : 关闭画面。

6 **HOME** 键

- **HOME** (按) : 启动电源。
- **HOME** (按住) : 关闭电源或 AV 播放源。\*2
- **HOME** (按) : 电源启动时显示主画面。

7 **MENU/ATT** 键

- **MENU** (按) : 弹出快捷菜单。
- **ATT** (按住) : 降低音量。

8 **□/VOICE** 键

- **□** (按) : 显示应用程序画面。  
(第 18 页)
- **VOICE** (按住) : 启动语音拨号。

9 DDX7018BT/DDX7018BTM: ▲ 键

显示 **<Angle Adjust>** 画面。  
(第 5 页)

DMX7018BT/DMX7018BTM: **AV** 键  
在导航和当前播放源之间切换画面。

10 内置蓝牙麦克风\*3

## DDX718WBT/DDX718WBTM/DMX718WBT/ DMX718WBTM

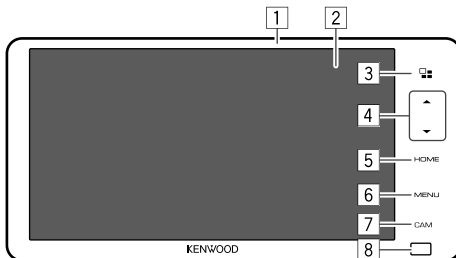

1 监视器面板

2 屏幕 (触摸屏)

3 **□** 键

- 按: 显示应用程序画面。(第 18 页)
- 按住: 启动语音拨号。

4 音量 ▲/▼ 键

5 **HOME** 键

- 启动电源。(按)
- 电源启动时显示主画面。(按)
- 关闭电源或 AV 播放源。\*2 (按住)

6 **MENU** 键

- 弹出快捷菜单。(按)
- 降低音量。(按住)

7 **CAM** 键

- 显示连接的后视摄像头的图像。(按)
- 关闭画面。(按住)

8 遥控器\*1

\*1 切勿将遥控器暴露于强光照射处 (直射的阳光或人工光线)。

\*2 按键按住时的功能因 **<Special>** 画面上的 **<Manual Power OFF>** 设定而有所不同。(第 41 页)

\*3 仅对应 DDX7018BT/DMX7018BT 东南亚型号/  
DMX7018BT 印尼型号。

# 基本操作

## 启动电源

DDX7018BT  
DDX7018BTM  
DMX7018BT  
DMX7018BTM



DDX718WBT  
DDX718WBTM  
DMX718WBT  
DMX718WBTM



## 关闭电源/关闭 AV 播放源

· 该功能因 <Manual Power OFF> 设定而有所不同。(第 41 页)

DDX7018BT  
DDX7018BTM  
DMX7018BT  
DMX7018BTM



DDX718WBT  
DDX718WBTM  
DMX718WBT  
DMX718WBTM



## 使本机进入待机状态

### 1 显示播放源/选项选择画面。

在主画面上, 按如下触摸:



### 2 使本机进入待机状态。

在播放源/选项选择画面上, 按如下触摸:



## 关闭画面

### ■ 在监视器面板上

DDX7018BT  
DDX7018BTM  
DMX7018BT  
DMX7018BTM



(按住)

DDX718WBT  
DDX718WBTM  
DMX718WBT  
DMX718WBTM



(按住)

打开画面: 按监视器面板上的同一按键或触摸画面。

### ■ 在弹出式快捷菜单上

#### 1 显示弹出式快捷菜单。

DDX7018BT  
DDX7018BTM  
DMX7018BT  
DMX7018BTM

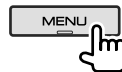

DDX718WBT  
DDX718WBTM  
DMX718WBT  
DMX718WBTM



#### 2 在弹出式快捷菜单上, 按如下触摸:

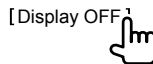

打开画面: 触摸画面。

## 基本操作

### 调整音量

DDX7018BT  
DDX7018BTM  
DMX7018BT  
DMX7018BTM

DDX718WBT  
DDX718WBTM  
DMX718WBT  
DMX718WBTM



您可以按 ▲ 升高音量, 按 ▼ 降低音量, 以此来调整音量 (00 至 40)。

- 按住 ▲ 不断升高音量, 直至水平 15。

### 降低音量

DDX7018BT  
DDX7018BTM  
DMX7018BT  
DMX7018BTM

DDX718WBT  
DDX718WBTM  
DMX718WBT  
DMX718WBTM



(按住)



(按住)

ATT 指示灯点亮。

取消音量的降低: 再次按住相同按键。

### 监视器面板的操作

#### 1 显示 <Angle Adjust> 画面。

DDX7018BT/DDX7018BTM:

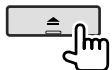

DMX7018BT/DMX7018BTM/DDX718WBT/  
DDX718WBTM/DMX718WBT/  
DMX718WBTM:

按监视器面板上的 **MENU** 显示弹出式快捷菜单。然后触摸 **[Angle]**。

#### 2 执行调整或操作。

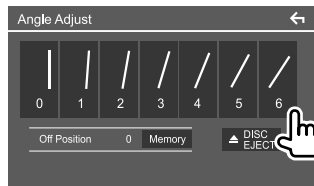

例如, DDX7018BT 的角度调整画面

[0] - [6]

选择监视器角度。  
(当您启动本机时, 监视器面板将保持这个角度。)

<Off Position>

设定本机关闭或汽车点火关闭关闭时您想要的监视器面板的角度。

- 选择监视器角度, 然后触摸 **[Memory]**。

[▲ DISC EJECT]

(仅对应 DDX7018BT/  
DDX7018BTM/DDX718WBT/  
DDX718WBTM)  
(触摸) 弹出碟片。

让监视器面板返回所选角度:  
按监视器面板上的 ▲。

- 想要返回上一画面, 触摸设定画面上的 **[←]**。

## 初始设定

首次启动本机的电源时, <Initial SETUP> 画面出现。

执行初始设定。

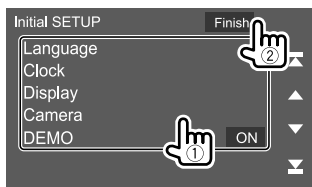

例如, DDX7018BT 的初始设定画面

一旦完成, 会出现一条警告信息。触摸 [Agree] 显示主画面。

### [Language]\*

选择用于屏幕信息的文本语言。

触摸 [Language Select], 然后选择语言。

- American English (en)/British English (en) (初始设定) /Nederlands (nl)/Français (fr)/Deutsch (de)/Italiano (it)/Español (es)/(ar) العربية/Ελληνικά (el)/Português (pt)/Čeština (cs)/Polski (pl)/Magyar (hu)/Русский (ru)/ภาษาไทย (th)/Türkçe (tr)/简体中文 (zh)/繁體中文 (zh)/(he) עברית/(fa) فارسی/Bahasa Melayu (ms)/Bahasa Indonesia (id)

### [Clock] (第 7 页)

设定日历和时钟。

为 [Clock]、[Time Zone] 或 [Clock Adjust] 进行设定。

### [Display] (第 38 页)

进行设定以调整显示。

### [Camera] (第 40 页)

进行设定以显示连接的可视摄像头的图像。

### [DEMO]

- ON (初始设定): 启动屏幕演示。
- OFF: 关闭屏幕演示。

\* 仅对应 DDX7018BT/DDX7018BTM/DDX718WBT/DDX718WBTM: 当设定更改时, “Please Power Off” 字样出现。使更改生效:

对应 DDX7018BT/DDX7018BTM:

- 当 <Manual Power OFF> 设定为 [AV OFF] 时, 关闭点火开关, 然后再打开点火开关。

- 当 <Manual Power OFF> 设定为 [Complete OFF] 时, 关闭本机的电源, 然后再启动本机的电源。

对应 DDX718WBT/DDX718WBTM:

- 关闭点火开关, 然后再打开点火开关。

## 设定安全功能

### 注册安全代码

您可以设定一个安全代码(由您选择的四位数字), 以防您的接收机系统被盗。一旦您设定安全代码, 您需要在电源启动时输入安全代码以重新连接电池。

#### 1 显示主画面。

DDX7018BT  
DDX7018BTM  
DMX7018BT  
DMX7018BTM

DDX718WBT  
DDX718WBTM  
DMX718WBT  
DMX718WBTM



#### 2 显示 <Security Code Set> 画面。

在主画面上, 按如下触摸:



然后, 在 <SETUP> 画面上, 按如下触摸:  
[Security] → [Security Code Set]

### 3 输入四位数字 (①)，然后确认输入 (②)。



- 想要清除最后的输入，触摸 [BS]。
- 想要取消设定，触摸 [←]。

### 4 步骤 3 中输入的四位数字再输入一次，然后再次触摸 [Enter] 以确认您的安全代码。

**更改安全代码：** 触摸步骤 2 中 <Security> 画面上的 [Security Code Change]，然后重复步骤 3 和 4。

**清除安全代码：** 触摸步骤 2 中 <Security> 画面上的 [Security Code Cancellation]，然后重复步骤 3。

## 日历/时钟设定

### 1 显示主画面。

DDX7018BT  
DDX7018BTM  
DMX7018BT  
DMX7018BTM



DDX718WBT  
DDX718WBTM  
DMX718WBT  
DMX718WBTM



### 2 显示 <User Interface> 画面。 在主画面上，按如下触摸：



然后，在 <SETUP> 画面上，触摸 [User Interface]。

### 3 设定日期和时钟。

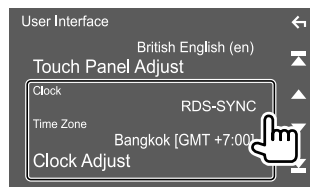

#### [Clock]

选择设定日期和时钟的方法。

- **RDS-SYNC** (初始设定)：使时钟与 FM 广播数据系统同步。
- **Manual**：手动设定日期和时钟。

#### [Time Zone]\*

选择您所在区域的时区。

#### [Clock Adjust]\*

当 [Clock] 设定为 [Manual] 时，手动设定日期和时钟。

触摸 [▲]/[▼] 调整日期 (年/月/日)，然后调整时钟 (小时/分钟)。想要完成设定，触摸 [Set]。

\* 当 [Clock] 设定为 [Manual] 时可用。

## 各种画面和操作

您可以随时显示或切换至其他画面，以便显示信息，切换 AV 播放源，更改设定等。

### 触摸屏的操作

想要在画面上执行操作，您需要触摸、触摸并按住、翻阅或滑动以选择项目，显示设定菜单画面或切换页面等。

#### 触摸

轻触画面以选择画面上的项目。



#### 触摸并按住

触摸画面并将您的手指停留在某个位置，直到显示发生变更或信息显示。



#### 翻阅

在画面上左右滑动您的手指以切换页面。



#### 滑动

在画面上上下滑动您的手指以滚动画面。



# 各种画面和操作

## 主画面

首次启动电源时, 主画面出现。

- 您可以自定义主画面。
- 想要从其他画面切换至主画面, 按监视器面板上的 **HOME**。



例如, DDX7018BT的主画面

触摸操作键执行以下操作:

- 1 显示当前播放源控制画面
- 2 时钟/日期
- 3 当前播放源信息
- 4 显示所有播放源和选项
- 5 快捷播放源键
- 6 显示电话控制画面

## 可用播放源和选项

触摸 [4] 显示播放源/选项选择画面。

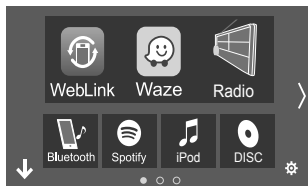

例如, DDX7018BT的播放源/选项选择画面

触摸操作键执行以下操作:

- |             |                         |
|-------------|-------------------------|
| [WebLink]   | 切换至 WebLink™ 应用程序。      |
| [Waze]      | 切换至 Waze 应用程序。          |
| [Radio]     | 切换至广播。                  |
| [Bluetooth] | 播放蓝牙音频播放机。              |
| [Spotify]   | 切换至 Spotify 应用程序。       |
| [iPod]      | 播放 iPod/iPhone。         |
| [DISC]*     | 播放碟片。                   |
| [USB]       | 播放 USB 装置上的文件。          |
| [AV-IN]     | 切换至连接到 AV-IN 输入端子的外接组件。 |

- |           |                 |
|-----------|-----------------|
| [Audio]   | 显示声音调整画面。       |
| [STANDBY] | 使本机进入待机状态。      |
| [NAV]     | 当导航装置连接时显示导航画面。 |
| [设置]      | 显示 <SETUP> 画面。  |

**切换页面:** 触摸 [ < / > ]。当前页面由画面底部的页面指示表示。

**返回主画面:** 触摸播放源/选项选择画面上的 [ ↓ ]。

\* 仅对应 DDX7018BT/DDX7018BTM/DDX718WBT/DDX718WBTM。

## 自定义播放源/选项选择画面

您可以安排想要在播放源/选项选择画面上显示的项目。

### 1 选择想要移动的项目。

触摸并按住您想要移动的项目，直到图标周围出现外框。

### 2 将所选项目拖动到您想要放置的位置。

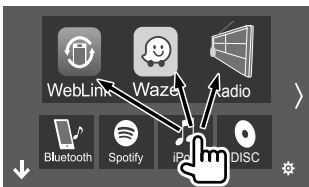

例如，DDX7018BT 的播放源/选项选择画面

## 关于主画面上的快捷播放源键

在播放源/选项选择画面的顶部以大图标显示的三个项目也在主画面上显示为快捷播放源键。您可以设定您常用的播放源键，并从主画面快速访问。

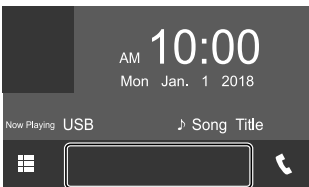

## 播放源控制画面

您可以在播放过程中从播放源控制画面执行播放操作。

- 显示的操作键和信息因正在播放的所选播放源/碟片类型/文件类型而有所不同。
- 如果操作键未在画面上显示，触摸画面以显示操作键。

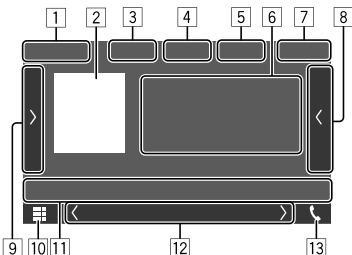

例如，DDX7018BT 的一般音频播放源画面

- 1 播放源或媒体类型
- 2 图像数据/插图 (如果文件包含插图则会显示，碟片播放除外)
- 3 对应视频: 视频播放时隐藏画面上的操作键
  - 触摸画面可恢复操作键。对应音频: 文件格式
- 4 重复/随机播放模式键\*1
- 5 关于所接装置的信息
  - 对应蓝牙装置: 信号强度和电池电量 (仅当从装置获取信息时)

- 6 曲目/文件/歌曲/视频信息
  - 如果文本没有显示完整，触摸 [ < ] 滚动显示文本。
- 7 时钟显示
- 8 显示曲目/文件/电台/频道列表
- 9 显示/隐藏其他可用操作键\*1
- 10 显示播放源/选项选择画面
- 11 操作键\*1
- 12 子画面
  - 每次触摸 [ < ] / [ > ]，子画面上显示的项目会按如下切换:
    - 指示灯: 显示当前播放源状况等。
    - 以下是常见的指示灯:
      - ATT: 音量被降低。
      - LOUD: 响亮度有效。
      - IN: 碟片已装入。\*2
      - MUSIC/VIDEO: 音乐/视频正在播放。
  - 快捷键: 从主画面上的播放源快捷键来切换播放源。
  - 导航画面显示时的当前播放源信息: 触摸信息区域可显示播放源控制画面。
- 13 显示电话控制画面

\*1 参阅第 10 页的“播放源控制画面上的的一般操作键”。

\*2 仅对应 DDX7018BT/DDX7018BTM/DDX718WBT/DDX718WBTM。

## 各种画面和操作

### 播放源控制画面上的一般操作键

- 操作键的外观可能有所不同，但是相似的操作键具有相同的操作。
- 可用操作键因所选的播放源或连接的装置而有所不同。

触摸操作键执行以下操作：

[4]

[]\* 选择重复播放模式。

- : 单曲重复
- : 文件夹重复
- ALL: 全部重复
- CAP: 章节重复
- TIT: 标题重复
- (灰色): 关

[]\* 选择随机播放模式。

- : 文件夹随机
- ALL: 全部随机
- (灰色): 关

[9]

[>] 显示除 [11] 上显示的操作键以外的其他可用操作键。

- 想要隐藏窗口，触摸 [←]。

[<<][>>] 在播放过程中倒退/前进搜索。

[<|][|>] 以慢动作播放。

[■] 停止播放。

[SETUP] 显示当前播放源的设定画面。

[MENU CTRL] 显示视频菜单控制画面。  
(第 14 页)

[][+] 选择文件夹。

[Audio] 切换 VCD 的输出声道。

[11]

[] 降低/恢复音量。

[Q] 显示文件夹列表/曲目列表/音频菜单/视频菜单。

[<<<]/[>>>] • (触摸) 选择项目(章节/文件夹/曲目/音频文件/视频文件)。  
• (按住) 倒退/前进搜索。  
• (按住) 在视频播放暂停状态下以慢动作播放。

[▶||] 开始/暂停播放。

\* 关于播放模式：

- 可用播放模式因播放源，碟片/文件类型，连接的装置等而有所不同。
- 您无法同时启动重复播放模式和随机播放模式。

### ■ 使用弹出式快捷菜单

在播放源控制画面显示的同时，您可以触摸弹出式快捷菜单上的操作键，跳转至另一个画面。

#### 1 显示弹出式快捷菜单。

DDX7018BT  
DDX7018BTM  
DMX7018BT  
DMX7018BTM

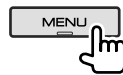

DDX718WBT  
DDX718WBTM  
DMX718WBT  
DMX718WBTM



## 2 选择想要跳转的项目。

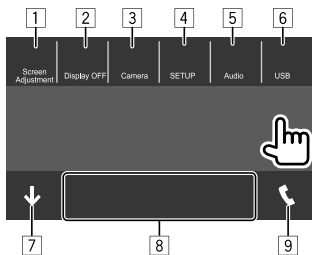

例如，DDX7018BT 的弹出式快捷菜单画面

1 显示图像调整画面。(第 15 页)

2 关闭画面。

3 **Camera** (对应 DDX7018BT/ DDX7018BTM) : 显示连接的后视摄像头的图像。(第 23 页)

**Angle** (对应 DMX7018BT/DMX7018BTM/ DDX718WBT/DDX718WBTM/DMX718WBT/ DMX718WBTM) : 显示 **<Angle Adjust>** 画面。(第 5 页)

4 显示 **<SETUP>** 画面。(第 37 页)

5 显示声音调整画面。

6 显示当前播放源控制画面。

7 关闭弹出式快捷菜单。

8 切换播放源。

- 主画面上显示的三个快捷播放源键在快捷菜单上显示。

9 显示电话控制画面。(第 30 页)

## ■ 在播放过程中使用触摸屏操作

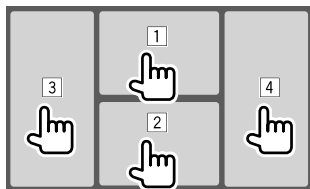

触摸这些区域执行以下操作:

1 播放视频时显示视频控制菜单。

2 显示播放源控制画面。

3 进入上一章节/曲目。\*

4 进入下一章/曲目。\*

\* 不适用于外接组件 (AV-IN) 的视频。

## 列表/设定画面

以下是列表/设定画面上出现的一般操作键。

- 操作键的外观可能有所不同,但是相似的操作键具有相同的操作。
- 可用操作键因设定画面而有所不同。以下操作键并非都显示在每个画面上。

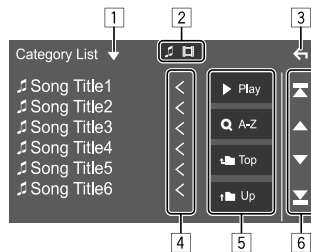

触摸操作键执行以下操作:

1 显示列表类型选择窗口。

2 选择文件类型 ([🎵]: 音频/[📺]: 视频)。

3 退出当前画面或返回上一画面。

4 如果文本没有显示完整,滚动显示文本。

5 播放/搜索键

- [▶ **播放**]: 播放所有包含当前曲目的文件夹。
  - [🔍 **Q A-Z**]: 进入字母搜索,按字母顺序列出项目。当键盘出现时,触摸您想要搜索的第一个字母。
  - [🏠 **Top**]: 返回根文件夹。
  - [↑ **Up**]: 返回上一层。
- 6 切换页面以显示更多项目。
- [▲]/[▼]: 滚动页面。
  - [🏠]/[🏠]: 跳转至首页或末页。

# 碟片 (仅对应 DDX7018BT/DDX7018BTM/DDX718WBT/DDX718WBTM)

- 如果碟片中没有任何碟片菜单, 则碟片上的所有曲目将会重复播放, 直到您更换播放源或弹出碟片。
- 关于可播放的碟片类型、文件类型和其他信息, 参阅第 53 和 54 页。
- 如果“⊗”字样出现在画面上, 说明本机不能接受您所尝试的操作。
  - 在某些情况下, “⊗”字样不显示, 但操作仍然不被接受。
- 当播放多声道编码的碟片时, 多声道信号被下行混合。

## 装入碟片

DDX7018BT/DDX7018BTM: 按监视器面板上的 ▲ 显示 <Angle Adjust> 画面, 触摸 [▲ DISC EJECT] 打开监视器面板, 然后装入碟片。

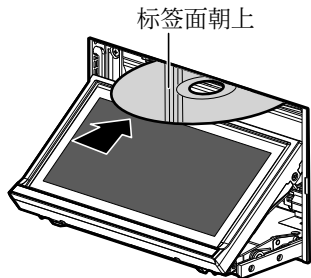

例如, 为 DDX7018BT 装入碟片

DDX718WBT/DDX718WBTM: 按监视器面板上的 MENU, 触摸弹出式快捷菜单上的 [Angle] 打开监视器面板, 然后装入碟片。

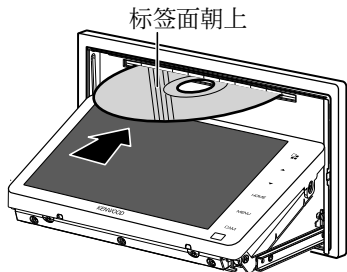

例如, 为 DDX718WBT 装入碟片

- 载入碟片后, 监视器面板会自动关闭。
- 播放源切换到“DISC”且播放开始。
- 碟片装入时, IN 指示灯点亮。

## 弹出碟片

### 1 显示 <Angle Adjust>。

DDX7018BT/DDX7018BTM: 按监视器面板上的 ▲。

DDX718WBT/DDX718WBTM: 按监视器面板上的 MENU, 然后触摸弹出式快捷菜单上的 [Angle]。

### 2 弹出碟片。

在 <Angle Adjust> 画面上, 然后按如下触摸:

[▲ DISC EJECT]



- 取出碟片时, 请水平将其拉出。
- 您可以在另一个 AV 播放源播放时弹出碟片。
- 如果 15 秒以内没有取出弹出的碟片, 碟片会再自动装入载槽以免被弄脏。

### 关闭监视器面板:

在触摸屏上: 取出碟片后, 触摸 <Angle Adjust> 画面上的 [▲ DISC EJECT]。

在监视器面板上 (仅对应 DDX7018BT/DDX7018BTM): 取出碟片后, 按 ▲。

# 碟片

## 播放操作

### ■ 音频播放信息和按键操作

- 关于播放信息, 参阅第 9 页的“播放源控制画面”。
- 关于触摸屏上的按键操作, 参阅第 10 页的“播放源控制画面上的一般操作键”。

### ■ 在列表上选择文件夹/曲目

#### 1 显示文件夹/曲目列表。

在播放源控制画面上, 按如下触摸:



#### 2 选择所选文件夹中的项目。

- 关于列表操作的详情, 参阅第 11 页。

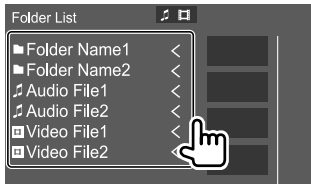

在每一层选择一个项目, 直到您选到所需的文件。

## 碟片播放的设置

- <DVD SETUP> 画面上显示的可用项目因正在播放的碟片/文件的类型而有所不同。

#### 1 显示 <DVD SETUP> 画面。

在播放源控制画面上, 按如下触摸:



#### 2 进行设定。



#### [Menu Language]\*

选择初始碟片菜单语言。(初始设定: English)

#### [Subtitle Language]\*

选择初始字幕语言或关闭字幕 (OFF)。(初始设定: English)

#### [Audio Language]\*

选择初始音频语言。(初始设定: English)

#### <Dynamic Range Control>

您可以在播放杜比音频编码的碟片时更改动态范围。

- Wide:** 在低音量水平下再现全动态范围的强劲音效。
- Normal:** 稍微缩小动态范围。
- Dialog** (初始设定): 更清晰地再现电影对白。

#### <Screen Ratio>

选择监视器类型, 以便在外接监视器上观赏宽屏图像。

16:9 (初始设定)



4:3 LB



4:3 PS



\* 仅当 DVD 装入时您才可以更改这些设定。在窗口选择语言, 然后触摸 [Close] 完成设定。

# 视频

## 播放操作

### ■ 播放源控制画面上的视频播放信息

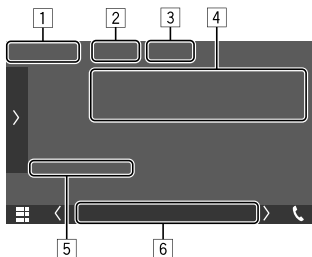

例如, DDX7018BT 的视频播放源控制画面

- 1 媒体类型
- 2 隐藏画面上的操作键。
  - 触摸画面可恢复操作键。
- 3 重复/随机播放模式键
- 4 当前播放项目的信息/音频格式
- 5 播放状态/播放时间
- 6 指示灯
  - **IN**: 当碟片装入时点亮。
  - **VIDEO**: 当视频播放时点亮。

### ■ 视频菜单控制操作

(仅对应 DDX7018BT/DDX7018BTM/  
DDX718WBT/DDX718WBTM)

您可以在视频播放过程中显示视频菜单控制。  
• 可用操作键因所选的碟片类型和文件类型而有所不同。

#### 1 显示视频菜单控制画面。

在播放源控制画面上, 按如下触摸:



#### 2 执行视频操作。

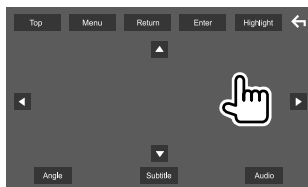

例如, DDX7018BT 的视频菜单控制画面

触摸操作键执行以下操作:

[Top]	显示顶部菜单 (DVD)。
[Menu]	显示碟片菜单 (DVD)。
[Return]	返回上一画面。
[Enter]	确认选择。
[Highlight]	切换至直接碟片菜单选择模式。触摸想要选择的目标项目。 <ul style="list-style-type: none"><li>• 5 秒没有进行任何操作时, 菜单画面会消失。</li></ul>
[←]	返回播放画面。
[Angle]	选择观赏角度。
[Subtitle]	选择字幕类型。
[Audio]	选择音频类型。
[▲] [▼] [◀] [▶]	选择一个项目。

## ■ 调整图像

### 1 显示弹出式快捷菜单。

DDX7018BT	DDX718WBT
DDX7018BTM	DDX718WBTM
DMX7018BT	DMX718WBT
DMX7018BTM	DMX718WBTM



### 2 显示图像调整画面。

在弹出式快捷菜单上，按如下触摸：

[Screen Adjustment]<sup>1</sup>



### 3 调整图像。

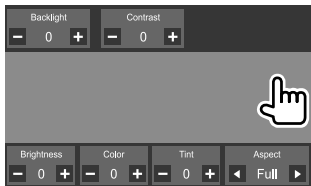

<Backlight>	调整背光的亮度。 (-4 至+4)
<Contrast>	调整对比度。(-4 至 +4)
<Brightness>	调整亮度。(-4 至 +4)
<Color>*1	调整颜色。(-4 至 +4)
<Tint>*2	调整色调。(-4 至 +4)
<Aspect>	选择纵横比。 <ul style="list-style-type: none"> <li>• <b>Full</b>: 切换视频的纵横比并在屏幕上完全显示。</li> <li>• <b>Normal</b>: 以 4:3 的纵横比显示视频。</li> <li>• <b>Auto</b>*3: <ul style="list-style-type: none"> <li>- 对应碟片: 以 &lt;Full&gt; 设定的纵横比显示 16:9 纵横比的视频。</li> <li>以 &lt;Normal&gt; 设定的纵横比显示 4:3 纵横比的视频。</li> <li>- 对应 USB: 不改变纵横比, 水平或垂直完全显示视频。</li> </ul> </li> </ul>

- 可调整项目因当前播放源而有所不同。
- 仅当您应用了停车制动，您才可以执行该功能。

\*1 仅在播放过程中可调整。

\*2 仅当“AV-IN”或摄像头画面显示时可用。

\*3 仅当播放碟片或 USB 装置的视频时才可选。

# USB

您可以将 USB 存储器，数码音频播放机等 USB 大容量存储装置连接至本机。

- 关于可播放的文件类型和其他信息，参阅第 53 和 55 页。
- 您无法将 PC 或便携式 HDD 连接至 USB 输入端子。
- 您无法经由 USB 集线器连接 USB 装置。

## 连接 USB 装置

- 如需要，将 CA-U1EX 用作延长线。  
(最大 500 mA, 5V)

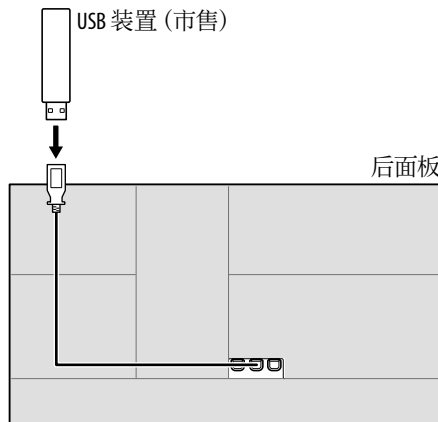

- 仅对应 DMX7018BT/DMX7018BTM/DMX718WBT/DMX718WBTM: 本机配备了两个 USB 输入端子。您可以连接两个 USB 装置。

## 播放操作

## ■ 播放信息和按键操作

- 关于播放信息，参阅第 9 页的“播放源控制画面”。
- 关于触摸屏上的按键操作，参阅第 10 页的“播放源控制画面上的一般操作键”。
- USB 装置中的所有曲目将重复播放，直到您切换播放源或断开 USB 装置。

更多按键操作：触摸操作键执行以下操作。

**[USB DEVICE]** 连接了两个 USB 装置时，切换至 **[CHANGE]\*** 另一个 USB 装置。

\* 仅对应 DMX7018BT/DMX7018BTM/DMX718WBT/DMX718WBTM。

## ■ 在列表上选择文件夹/曲目

## 1 显示文件夹/曲目列表。

在播放源控制画面上，按如下触摸：



## 2 选择列表类型。



## 3 选择所需的曲目。

- 重复步骤直到您选择所需的曲目。
- 关于列表操作的详情，参阅第 11 页。

从 <Category List>:

- ① 选择文件类型 ([🎵]: 音频/[📺]: 视频)。
- ② 选择类别，然后选择所选类别中的项目。

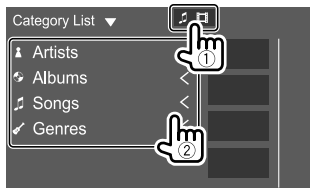

从 <Link Search>:

- ① 选择文件类型 ([🎵]: 音频/[📺]: 视频)。
- ② 选择标签类型以显示包含与当前播放的曲目/文件的标签相同的内容列表，然后选择项目。

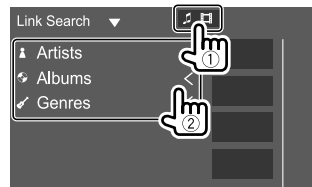

从 <Folder List>:

选择文件夹，然后选择所选文件夹中的项目。

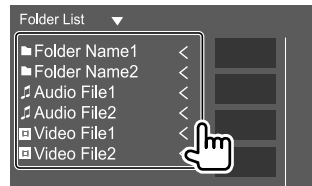

# iPod/iPhone

## 连接 iPod/iPhone

- 关于可播放的 iPod/iPhone 类型和其他信息，参阅第 55 页。
- 您无法观看视频。

## 有线连接

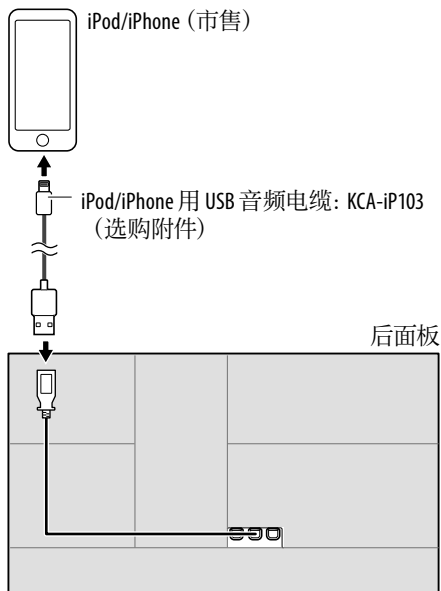

- 对应 DMX7018BT/DMX7018BTM/  
DMX718WBT/DMX718WBTM: 您无法同时连接两个 iPod/iPhone。

## 蓝牙连接

经由蓝牙将 iPod/iPhone 与本机配对。  
(第 26 页)

## 播放操作

### ■ 播放信息和按键操作

- 关于播放信息，参阅第 9 页的“播放源控制画面”。
- 关于触摸屏上的按键操作，参阅第 10 页的“播放源控制画面上的一般操作键”。

### ■ 从菜单选择音频文件

#### 1 显示列表。

在播放源控制画面上，按如下触摸：



#### 2 选择列表类型。

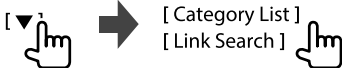

[ Category List ]

[ Link Search ]

#### 3 选择所需的曲目。

- 重复步骤直到您选择所需的曲目。
- 关于列表操作的详情，参阅第 11 页。

#### 从 <Category List>:

选择类别，然后选择所选类别中的项目。

- 可用类别因 iPod/iPhone 的类型而有所不同。

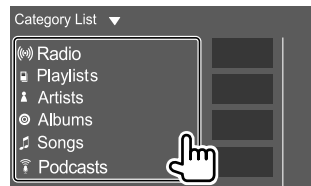

#### 从 <Link Search>:

选择标签类型以显示包含与当前播放的曲目/文件的标签相同的内容列表，然后选择项目。

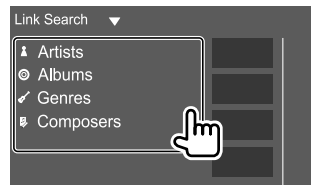

# 应用程序—WebLink™/Waze

当您的智能手机连接至 USB 输入端子时，您可以在本机上显示和控制应用程序。

**着手准备：**请确保将 PRK SW 线接地。  
(第 49 – 52 页)

## 可用的应用程序

您可以在本机上使用以下应用程序。事先将 WebLink™ 应用程序和/或 Waze 应用程序安装在您的智能手机上。

### WebLink™

WebLink™ 可让您将以下应用程序与本机一起使用。

- Media Player
- Yelp
- YouTube
- OpenWeatherMap

### Waze

Waze 是世界上最大的基于社区的交通和导航应用程序。加入您所在区域内分享实时交通和路况信息的司机群，节省每个人每天花费的时间和油费。

- 想要在本机上使用 Waze，您需要在您的智能手机上安装 Waze 并在开启 Waze 前先连接 WebLink™。

对应 DMX7018BT/DMX7018BTM/DMX718WBT/DMX718WBTM

想要使用 iPhone 上的 WebLink™ 应用程序和/或 Waze 应用程序，请将 iPhone 连接至 USB1 输入端子。

- 在连接至 USB2 输入端子的 iPhone 上，WebLink™ 应用程序和/或 Waze 应用程序不运行。

## 连接智能手机

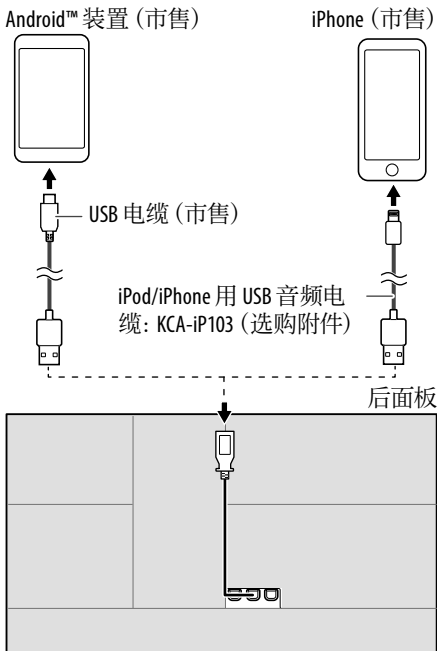

- 当智能手机连接至本机且“WebLink”被选为播放源时，智能手机上会出现一条相互通信的确认信息。触摸 **[Allow]** 建立连接，或触摸 **[Ignore]** 取消连接。
- 您可以在您智能手机的 WebLink™ 画面上查看连接状态。

## 开始播放

### 1 选择“WebLink”/“Waze”作为播放源。

- 使用 WebLink™：选择“WebLink”。
- 使用 Waze：选择“Waze”。

### 2 在本机上操作以选择应用程序。

- 在“WebLink”播放源画面上，您也可以触摸屏上按如下操作：

- [■] • 显示“WebLink”播放源画面的主菜单。
- 退出当前应用程序。
- [<] • 返回上一画面。
- 退出当前应用程序。

### 3 在您的智能手机上操作。

- 您要确认是否允许智能手机与本机间进行通信时，触摸 **[Allow]** 进行操作。
- 使用“WebLink”时若应用程序不开启，在您的智能手机上开启应用程序。

## ■ 聆听其他播放源时切换至应用程序画面

您可以在聆听其他播放源时显示应用程序画面。

DDX7018BT  
DDX7018BTM  
DMX7018BT  
DMX7018BTM

DDX718WBT  
DDX718WBTM  
DMX718WBT  
DMX718WBTM



## 收听广播

### ■ 播放源控制画面上的播放信息

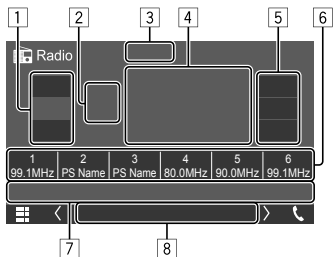

例如, DDX7018BT 的广播源控制画面

- 1 选择波段 (AM/FM1/FM2/FM3)
- 2 当前波段/预设号码
- 3 切换 [◀◀]/[▶▶] 的搜索模式
  - **AUTO1** (初始设定): 自动搜索
  - **AUTO2**: 一个接一个地调收预设电台
  - **MANUAL**: 手动搜索
- 4 频率/PS 名称
- 5 调谐器接收操作键 (TI/MONO/PTY)\*
- 6 预设列表
- 7 操作键\*

### 8 指示灯

- **NEWS**: 当新闻待机接收启动时点亮。
- **AF**: 当网络追踪接收启动时点亮。
- **TI**: 接收交通信息时点亮呈白色, 交通信息接收处于待机状态时则点亮呈橙色。
- **LO.S**: 当本地搜索启动时点亮。
- **ST**: 接收立体声广播时点亮。
- **MONO**: 强制以单声道接收电台时点亮。
- **RDS**: 当网络追踪接收启动时对广播数据系统电台接收的状态进行指示。  
(第 21 页)
  - 点亮呈白色: 正在接收广播数据系统电台。
  - 点亮呈橙色: 未接收广播数据系统电台。
- **EON**: 当广播数据系统电台发送 EON 信号时点亮。

\* 参阅以下的“播放源控制画面上的操作键”。

### 播放源控制画面上的操作键

- 操作键的外观可能有所不同, 但是相似的操作键具有相同的操作。
- 另参阅第 10 页的“播放源控制画面上的—般操作键”。

触摸操作键执行以下操作:

### 5

### [TI]\*

(对应 FM 广播数据系统功能)  
启动 TI 待机接收模式。

- 当 TI 启动时, 本机准备切换至交通信息 (若存在)。TI 指示灯点亮呈白色。
- 如果 TI 指示灯点亮呈橙色, 请调收提供广播数据系统信号的电台。
- 交通信息的音量调整会自动储存。下一次本机切换至交通信息时, 音量会设定为储存的水平。
- 想要关闭, 再次触摸 **[TI]**。

### [MONO]\*

为了改善 FM 接收效果, 启动单声道模式 (立体声效果将会丢失)。

- 当单声道模式启动时, MONO 指示灯点亮。
- 想要关闭, 再次触摸 **[MONO]**。

### [PTY]\*

(对应 FM 广播数据系统功能)  
进入 PTY 搜索模式。

- ① 触摸 PTY 代码。
  - ② 触摸 **[Search]** 进行搜索。如果某个电台正在播放的节目代码与您所选的 PTY 代码相同, 则该电台被调收。
- 您可以在 **<RADIO SETUP>** 画面上设定 PTY 搜索的显示语言。  
(第 21 页)

\* 仅当选择 FM 作为播放源时才会出现。

7

[🔊] 降低音量。  
· 想要恢复声音, 再次触摸该键, 或调整音量。

[⏪]/[⏩] 搜索电台。  
· 搜索方式因选择的搜索模式而有所不同。

[AME] 自动预设电台。

[🔧] 显示 <RADIO SETUP> 画面。

## 将预设电台储存在存储器中

您可以预设 18 个 FM 电台和 6 个 AM 电台。

### ■ 自动预设 — AME (自动储存)

在播放源控制画面上, 按如下触摸:



确认信息出现。触摸 [Yes]。  
信号最强的本地电台会被自动找到并储存。

### ■ 手动预设

1 选择波段, 然后调收您想要储存的电台。

· 关于详情, 参阅第 19 页的“播放源控制画面上的播放信息”。

2 选择想要储存上述内容的预设号码。

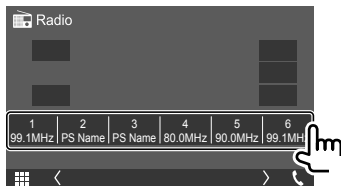

(按住)

步骤 1 中选择的电台储存到您选择好的预设号码中。

## 选择预设电台

选择波段 (①), 然后选择预设电台 (②)。

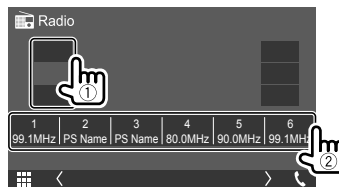

## 调谐器接收的设定

## 1 显示 &lt;RADIO SETUP&gt; 画面。

在播放源控制画面上, 按如下触摸:



## 2 进行设定。

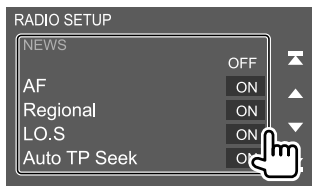

## [NEWS]\*1

- **00min 至 90min:** 通过选择不能进行插播的时间段来启动新闻待机接收。NEWS 指示灯点亮。
- **OFF (初始设定):** 关闭该功能。

## [AF]

在 FM 接收效果不强的区域开车时, 本机机会自动接收同一网络中信号更强的另一个 FM 广播数据系统电台—网络追踪接收 (AF: 替换频率)。

- **ON:** 切换至另一个电台。节目可能与当前接收的节目不同。\*2
- **OFF (初始设定):** 关闭该功能。

## [Regional]

在 FM 接收效果不强的区域开车时, 本机机会自动接收播放同一节目但信号更强的另一个 FM 广播数据系统电台—网络追踪接收 (区域)。

- **ON:** 切换至另一个播放相同节目的电台。\*2
- **OFF (初始设定):** 关闭该功能。

## [LO.S]

您可以只调收信号强的 FM 电台—本地搜索。

- **ON:** 只调收带有足够信号强度的 FM 电台。LO.S 指示灯点亮。
- **OFF (初始设定):** 关闭该功能。

## [Auto TP Seek]

当交通信息电台接收不良时, 本机机会自动搜索另一个接收效果更佳的电台—自动 TP 搜索。

- **ON (初始设定):** 如果当前电台的当前接收不良, 则会自动搜索能够更好地接收交通信息的电台。
- **OFF:** 关闭该功能。

## [Language Select]

选择 PTY 搜索的显示语言。

- **British English (en)** (初始设定) /**Espanol (es)/Francais (fr)/Nederlands (nl)/Norsk (no)/Portugues (pt)/Svenska (sv)/Deutsch (de)**

想要关闭设定窗口, 触摸 [Close]。

## [Aerial Control]\*3

- **ON (初始设定):** 即使“Radio”未被选为当前播放源, 仍然让天线保持伸展。
- **OFF:** 当播放源从“Radio”切换为另一播放源时, 自动收起天线。

- \*1 交通信息的音量调整会自动储存。下一次本机切换至交通信息时, 音量会设定为之前的水平。
- \*2 当网络追踪接收启动时 RDS 指示灯点亮。
- 点亮呈白色: 正在接收广播数据系统电台。
  - 点亮呈橙色: 未接收广播数据系统电台。
- \*3 仅对应 DDX718WBT/DMX718WBT。

有了 Spotify, 您的音乐无处不在。工作、聚会或放松, 适宜的音乐总是流淌在您的指尖。Spotify 上有成千上万的歌曲—从经典老歌到最新的热门歌曲。只需选择您喜爱的音乐, 亦或让 Spotify 为您带来惊喜。

您可以从 iPhone/iPod touch 或 Android 装置来串流 Spotify。

- 因为 Spotify 为第三方服务, 所以规格若有变更, 恕不另行通知。因此, 兼容性可能会受到影响, 某些或全部的服务可能无法使用。
- Spotify 的某些功能无法从本机操作。
- 关于使用应用程序的问题, 请通过 <www.spotify.com> 联络 Spotify。

## 着手准备

### ■ 安装应用程序

您的智能手机必须具有内置蓝牙并支持以下配置文件:

- SPP (序列端口配置文件)
- A2DP (高级音频传输配置文件)

通过 LTE、3G、EDGE 或 WiFi 创建一个互联网连接。

确保您已登录到智能手机的应用程序。如果您没有 Spotify 账户, 您可以从智能手机或在 <www.spotify.com> 上新建一个免费账户。

在您的智能手机上安装 Spotify 应用程序的最新版。

- 对应 Android 装置: 在 Google Play 中搜索“Spotify”, 找到并安装最新的版本。
- 对应 iPhone/iPod touch: 在 Apple iTunes App Store 中搜索“Spotify”, 找到并安装最新的版本。

### ■ 连接装置

#### 对应 Android 装置

经由蓝牙将 Android 装置与本机配对。  
(第 26 页)

#### 对应 iPhone/iPod touch

- 经由 USB 输入端子: 用电缆 KCA-iP103 (选购附件) 连接 iPhone/iPod touch。  
(第 17 页)
- 经由蓝牙: 将 iPhone/iPod touch 与本机配对。  
(第 26 页)

## 播放操作

### ■ 播放信息和按键操作

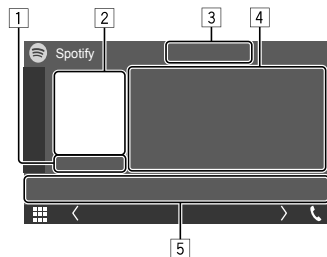

例如, DDX7018BT 的 Spotify 源控制画面

您也可以利用遥控器 RC-DV340\*1 来操作 Spotify。您仅可以用遥控器来控制播放、暂停播放和跳转。

- 1 播放时间
- 2 图像数据
- 3 喜爱/不喜爱和重复/随机播放模式键\*2
- 4 曲目信息
  - 如果文本没有显示完整, 触摸 [◀] 滚动显示文本。
- 5 操作键\*2

\*1 对应 DMX7018BT 澳大利亚/新西兰型号/  
DMX718WB 澳大利亚/新西兰型号: 另购的遥  
控器, KNA-RCDV331。

\*2 参阅第 23 页的“播放源控制画面上的操作  
键”。

## 播放源控制画面上的操作键

- 操作键的外观可能有所不同，但是相似的操作键具有相同的操作。
- 另参阅第 10 页的“播放源控制画面上的的一般操作键”。

触摸操作键执行以下操作：

[3]	
[👎]*1	不喜爱当前曲目，跳至下一曲目。
[👍]*1	将当前曲目注册为最喜爱的曲目。
[🔀]*2 *3	启动 (🔀) / 关闭 (🔀) 随机播放模式。
[🔁]*2	选择重复播放模式 (🔁: 单曲重复*3 / 🔁 ALL: 全部重复 / 🔁: 关闭重复)。

[5]	
[☰]	显示 Spotify 菜单画面。
[📶]	创建新的电台 (开启广播)。
[⏮]*2 *3 [⏪]	选择曲目。
[▶] [⏸]	开始 (▶) / 暂停 (⏸) 播放。
[+]	将当前曲目 / 艺术家 / 专辑保存至 <Your Music> 或 <Your Library>。

\*1 不适用于播放列表中的曲目。

\*2 不适用于广播中的曲目。

\*3 仅适用于高级账户用户。

## ■ 创建您的电台 (开启广播)

开启广播是基于当前播放的曲目开启一个广播频道。

### 创建您的电台。

在播放源控制画面上，按如下触摸：



电台已创建，播放自动开始。

- 您可以通过使用喜爱 ([👍]) 或不喜爱 ([👎]) 功能来个性化您的电台。  
- 个性化电台可能不可用，这取决于曲目。

## ■ 选择一首曲目

### 1 显示 Spotify 菜单画面。

在播放源控制画面上，按如下触摸：



### 2 选择列表类型，然后选择所需的项目。

- 显示的列表类型因 Spotify 发送的信息而有所不同。



# 其他外接组件

## 可视摄像头

根据随可视摄像头附带的说明书将可视摄像头 (另购) 安装在适当的位置。

- 您可以同时使用后视摄像头和前视摄像头。

## ■ 连接可视摄像头

关于连接端子的更多信息，参阅第 48 页。

- 想要使用后视摄像头，需要连接倒车线 (REVERSE)。(第 49 - 52 页)

## ■ 使用可视摄像头

- 关于可视摄像头设定，参阅第 40 页的“摄像头设定”。

### 显示后视摄像头画面

当在 <Camera> 画面上将 [R-CAM

Interruption] 设定为 [ON] 时，将变速器转到反向 (R) 位置，后视摄像头画面就会显示。

(第 40 页)

- 画面上出现一条提示信息。想要清除提示信息，请触摸画面。

## 其他外接组件

不将变速器转到反向 (R) 位置, 您也可以手动显示后视摄像头的图像。

在监视器面板上:

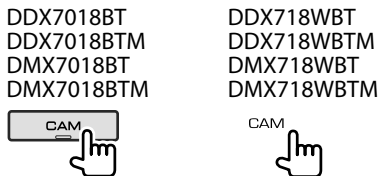

在弹出式快捷菜单上: 按如下触摸 (仅对应 DDX7018BT/DDX7018BTM):



### 显示前视摄像头画面

- 事先在 <Camera> 画面上将 [Front Camera] 设定为 [ON]。(第 41 页)

当后视摄像头画面显示时, 触摸如下显示的区域。



- 每次触摸该区域, 画面在后视摄像头和前视摄像头画面之间切换。

### 退出摄像头画面

按监视器面板上的 **HOME** 或触摸以下显示的区域。



## AV-IN

### ■ 连接外接组件。

关于连接端子, 参阅第 48 页。

### ■ 开始播放

#### 1 选择“AV-IN”作为播放源。

在主画面上, 按如下触摸:



#### 2 启动连接的组件并开始播放播放源。

- 关于播放信息, 参阅第 9 页的“播放源控制画面”。

## 观看电视

### ■ 连接电视调谐器盒

将电视调谐器盒连接至音频/视频输入 (AV-IN) 端子和电视调谐器遥控输出 (REMO OUT) 端子。(第 48 页)

### ■ 显示电视画面

- 事先在 <AV> 画面上将 [TV Tuner Control] 设定 [ON]。(第 37 页)

#### 1 选择“AV-IN”作为播放源。

在主画面上, 按如下触摸:



#### 2 打开电视。

### ■ 播放信息和按键操作

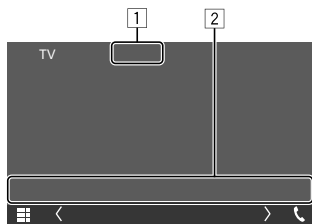

例如，DDX7018BT 的电视画面

- 1 视频播放时隐藏画面上的操作键。
- 2 操作键\*

\* 参阅以下的“播放源控制画面上的操作键”。

### 播放源控制画面上的操作键

- 操作键的外观可能有所不同，但是相似的操作键具有相同的操作。
- 另参阅第 10 页的“播放源控制画面上的的一般操作键”。

触摸操作键执行以下操作：

2

[CH▲]/[CH▼] 选择频道。

### 使用外接导航装置

您可以将导航装置 (KNA-G630: 选购附件) 连接至导航输入端子, 这样您就可以观看导航画面。(第 48 页)

- 即使在您聆听音频播放源时, 导航指南仍从前置扬声器输出。

### ■ 观看导航画面

- 关于导航设定, 参阅第 42 页的“导航设定”。

### 选择“NAV”作为播放源。

在主画面上, 按如下触摸:

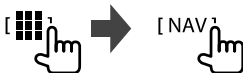

- 当导航画面显示时, 触摸屏操作仅对应导航可用。

### 退出导航画面

DDX7018BT  
DDX7018BTM  
DMX7018BT  
DMX7018BTM



DDX718WBT  
DDX718WBTM  
DMX718WBT  
DMX718WBTM



### ■ 在导航和当前播放源之间切换画面

(仅对应 DMX7018BT/DMX7018BTM)

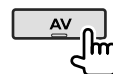

# 蓝牙 (Bluetooth®)

## 信息

蓝牙是一种短距离无线传输通讯技术,用于移动装置,如移动电话、便携式 PC、以及其他装置。

蓝牙装置可以不经电缆连接而相互通讯。

## 注

- 驾驶时切勿进行如拨号,使用通讯录等复杂的操作。要进行这些操作时,请将车停在安全的地方。
- 某些蓝牙装置可能无法连接至本机,这取决于装置的蓝牙版本。
- 对应某些蓝牙装置,本机可能无法工作。
- 连接情况可能因环境而有所不同。
- 对应某些蓝牙装置,当本机关闭时,装置断开连接。
- 如果移动电话支持 PBAP (通讯录访问配置文件),当移动电话连接时,您可以在触摸屏上显示以下项目。
  - 通讯录:最多 1 000 条
  - 已拨电话、已接电话和未接电话 (最多共 50 条)

## 着手准备

- 事先连接并安装麦克风。关于详情,参阅第 49 – 52 页。

对应 DDX7018BT/DMX7018BT:

- 本机配备了一个内置麦克风。您也可以将外接麦克风连接至本机。如果您需要外接蓝牙麦克风,请联系您购买本产品的商店。
- 事先通过 **<Bluetooth>** 画面上的 **[MIC SETUP]** 选择想要使用的麦克风 (内置或外接)。(第 42 页)
- 在 **<Bluetooth>** 画面上将 **[Bluetooth]** 设定为 **[ON]**。(第 42 页)

## 连接

第一次将蓝牙装置连接至本机时:

- ① 将本机与装置配对,以此来注册装置。
- ② 将装置连接至本机。(第 28 页)

## ■ 注册新的蓝牙装置

配对可让蓝牙装置相互通讯。

- 配对方式因装置的蓝牙版本而有所不同。
  - 对应带有蓝牙 2.1 的装置:
    - 您可以使用 SSP (安全简单配对) 配对装置和本机,配对时仅需进行确认。
  - 对应带有蓝牙 2.0 的装置:
    - 您需要在装置和本机上输入用于配对的 PIN 码。
- 一旦建立连接,它将在本机内注册,即使您重设本机。最多可注册 10 个装置。
- 对应蓝牙电话,一次可连接两个蓝牙装置;对应蓝牙音频播放机,一次可连接一个蓝牙装置。
- 想要使用蓝牙功能,您需要打开装置的蓝牙功能。

## 自动配对

当 **<TEL SETUP>** 画面上的 **<Auto Pairing>** 设定为 **[ON]** 时,若 iOS 装置 (如 iPhone) 经由 USB 连接,则会自动配对。(第 32 页)

# 蓝牙 (Bluetooth®)

## 注册蓝牙装置

- 1 从蓝牙装置搜索本机 (“DDX\*\*\*” 或 “DMX\*\*\*”) 并操作想要注册的装置。

对应与 SSP 兼容的蓝牙装置 (蓝牙 2.1) : 确认装置和本机上的请求。

在装置上:



在本机上:

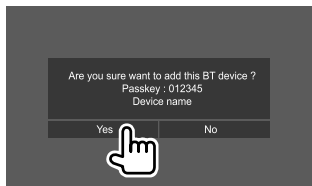

- 触摸 [No] 拒绝请求。

对应与蓝牙 2.0 兼容的蓝牙装置:

在蓝牙装置上选择本机 (“DDX\*\*\*” 或 “DMX\*\*\*”)。

- 如果需要 PIN 码, 请输入在画面上显示的 PIN 码 (初始设定: “0000”)。  
想要更改 PIN 码, 参阅第 28 页。

- 2 确定将装置作为免提装置使用 (①), 然后触摸 [Close] (②)。



[Hands Free1]/ 选择免提号码, 将装置  
[Hands Free2] 作为免提装置使用。

[No Connection.] 当您不想要将装置作为  
免提装置使用时选择此  
项。

- 3 当蓝牙装置与 A2DP 或 SPP 兼容时: 确定将装置作为音频播放机或安装了应用程序的装置使用。

[Yes] 想要将装置作为音频播放机使用则  
选择此项。

[No] 当您不想将蓝牙装置作为音频播放  
机使用时选择此项。

- 4 当蓝牙装置与 PBAP 兼容时: 选择是否将蓝牙装置的通讯录传输到本机。

[Yes] 想要从蓝牙装置传输通讯录则选择  
此项。

[No] 当您不想要传输通讯录时选择此  
项。

## ■ 连接/断开已注册的蓝牙装置

### 1 显示 <Select Device> 画面。

在主画面上, 按如下触摸:



然后, 在 <SETUP> 画面上, 触摸 [Bluetooth]。

在 <Bluetooth Setup> 画面上, 触摸 [Select Device]。

### 2 选择您想要连接/断开连接的装置。

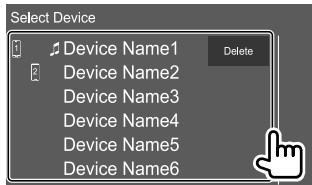

已注册装置旁边的图标表示以下内容:

- 📞/📠: 作为移动电话连接。
- 🎵: 作为音频播放机连接。

### 3 选择装置的用途 (①), 然后触摸 [Close] (②)。

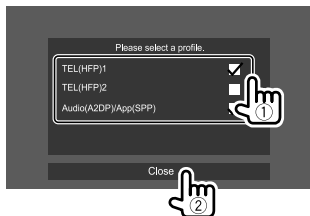

每触摸一次选择的内容, 就会选择 (“✓” 出现) 或取消选择 (“✓” 消失) 用途。选择则连接装置, 取消选择则断开装置的连接。

[TEL (HFP)1]/	想要将装置作为免提装置
[TEL (HFP)2]	使用则选择此项。
[Audio (A2DP)/	想要将装置作为音频播放
App (SPP)]	机或安装了应用程序的装 置使用则选择此项。

**删除已注册的蓝牙装置:** 在步骤 2 中触摸 [Delete], 然后触摸 [Delete]。确认信息出现。触摸 [Yes]。

- 想要选择所有装置, 触摸 [✓ All]。
- 想要取消选择所有已选装置, 触摸 [□ All]。

## ■ 更改 PIN 码

### 1 显示 <Change PIN Code> 画面。

在主画面上, 按如下触摸:



然后, 在 <SETUP> 画面上, 触摸 [Bluetooth]。

在 <Bluetooth Setup> 画面上, 触摸 [PIN Code]。

### 2 输入 PIN 码 (①), 然后确认输入 (②)。

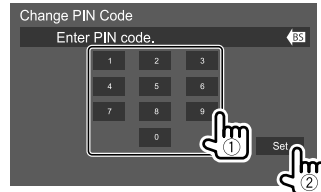

- 想要清除最后的输入, 触摸 [BS]。

## ■ 更改已配对装置上显示的本地的装置名称

### 1 显示 <Change Device Name> 画面。

在主画面上, 按如下触摸:



然后, 在 <SETUP> 画面上, 触摸 [Bluetooth]。

在 <Bluetooth Setup> 画面上, 触摸 [Device Name]。

### 2 输入装置名称 (①), 然后确认输入 (②)。



- 想要清除最后的输入, 触摸 [BS]。
- 想要移动输入位置, 触摸 [◀]/[▶]。

## 蓝牙移动电话

### ■ 当电话接入时...

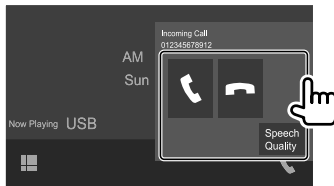

触摸操作键执行以下操作:

[📞+] 接听通话。

[📞] 拒绝来电。

[Speech Quality] 显示 <Speech Quality adjust> 画面。

- **Microphone Level:** 调整麦克风音量水平。(–10 至 10, 初始设定: 0)
- **Echo Cancel Level:** 调整回音音量水平。(OFF, –5 至 5, 初始设定: 0)
- **Noise Reduction Level:** 调整噪音抑制音量。(OFF, –5 至 5, 初始设定: 0)

- 若需要, 可显示电话信息。
- 当可视摄像头的图像显示时, 电话操作不可用。

### ■ 在通话过程中...

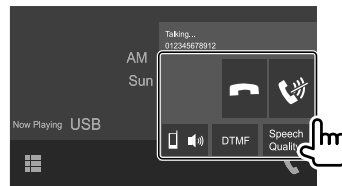

触摸操作键执行以下操作:

[📞] 结束通话。

[📞] 将麦克风静音。

[📞] / [📞] 在免提模式和电话模式之间切换。

[DTMF] 进入 DTMF (双音多频), 然后使用键盘发送文本。

[Speech Quality] 显示 <Speech Quality adjust> 画面。  
• 详情请参阅左栏。

## ■ 拨打电话

### 1 显示电话控制画面。

在主画面上, 按如下触摸:



### 2 选择拨打电话的方法。

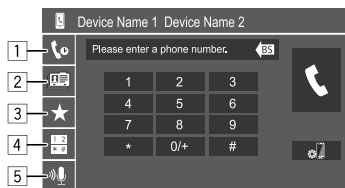

1 从通话记录\* (未接电话/已接电话/已拨电话)

2 从通讯录\*

3 从预设列表 (第 31 页)

4 使用直接输入号码

5 使用语音拨号

### 3 选择想要拨打电话的联系人。

Ⓐ 当在步骤 2 中选择了项目 1、2 或 3 时:



· 如果所选联系人有多个号码时, 会显示电话号码列表。选择想要拨打的电话号码。

### 在通讯录中使用字母搜索

① 触摸 [Q A-Z]。

② 在键盘上触摸您想要搜索的第一个字母。

想要搜索数字, 触摸 [1]。

③ 从列表选择您想要拨打电话的联系人。  
· 当在 <TEL SETUP> 画面上按字母顺序排列列表时, 您可以选择要使用的名或姓。  
(第 32 页)

Ⓑ 当在步骤 2 中选择了项目 4 时:

输入电话号码 (①), 然后拨打电话 (②)。

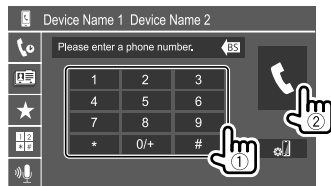

· 想要输入“+”, 触摸并按住 [0/+]。

· 想要清除最后的输入, 触摸 [BS]。

\* 仅适用于兼容 PBAP (通讯录访问配置文件) 的移动电话。

Ⓒ 当在步骤 2 中选择了项目 5 时:

说出您想要拨打电话的人的姓名。

· 您也可以按住监视器面板上的 VOICE 来进行语音拨号。

· 仅当连接的移动电话配备了语音识别系统时可用。

· 如果本机无法找到目标, “Press [Restart] to restart the voice recognition process.” 字样会出现。触摸 [Restart], 然后再次说出姓名。

· 想要取消语音拨号, 触摸 [Stop]。

## ■ 在连接的两个装置之间切换

连接了两个装置时您可以更改想要使用的装置。

在电话控制画面上:

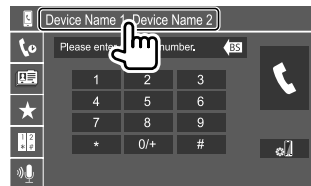

激活装置高亮显示。

## ■ 预设电话号码

您最多可以预设八个电话号码。

### 1 显示 <Edit Preset Dial> 画面。

在主画面上, 按如下触摸:



然后, 在电话控制画面上, 按如下触摸:

[★] → [Edit]

### 2 选择想要储存的位置。

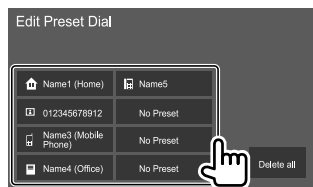

### 3 选择一种方法将电话号码添加至预设列表, 然后将该号码注册至预设列表 (①), 再触摸 [Close] (②)。

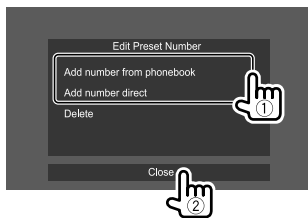

[Add number from phonebook] 从通讯录选择一个电话号码。

[Add number direct] 在直接输入号码画面上输入一个电话号码, 然后触摸 [Set] 将该电话号码添加至预设列表。

- 想要显示预设列表, 触摸电话控制画面上的 [★]。

从预设列表删除一个电话号码: 在 <Edit Preset Dial> 画面上选择想要删除的电话号码, 然后在步骤 3 中触摸 [Delete]。

从预设列表删除所有电话号码: 在步骤 2 中触摸 <Edit Preset Dial> 画面上的 [Delete all]。

## ■ 编辑通讯录

### 传输通讯录

如果连接的蓝牙移动电话与通讯录访问配置文件 (PBAP) 兼容, 那么您可以将移动电话的通讯录传输至本机。

### 1 显示电话控制画面。

在主画面上, 按如下触摸:



### 2 开始通讯录数据传输。

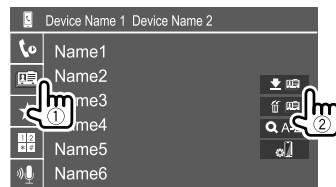

从通讯录删除联系人: 在步骤 2 中触摸 [Delete] (②), 然后选择想要删除的装置, 再触摸 [Yes]。

- 想要选择所有装置, 触摸 [All]。
- 想要取消选择所有已选装置, 触摸 [All]。
- 触摸 [Q A-Z] 通过首字符搜索联系人。

## 蓝牙音频播放机

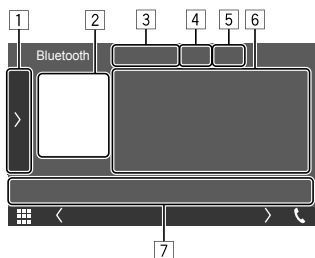

例如, DDX7018BT 的蓝牙播放源控制画面

- 1 显示/隐藏其他可用操作键\*1
- 2 插图 (如果曲目包含插图则会显示)
- 3 连接的装置名称
- 4 重复/随机播放模式键\*1
- 5 信号强度和电池电量 (仅当从装置获取信息时出现。)
- 6 标签数据\*2 (当前曲目标题/艺术家姓名/专辑标题)
  - 如果文本没有显示完整, 按 [ < ] 滚动显示文本。
- 7 操作键\*1

\*1 参阅第 10 页的“播放源控制画面上的一般操作键”。

\*2 仅适用于兼容 AVRCP 1.3 的装置。

## 播放信息和按键操作

- 关于播放信息, 参阅第 9 页的“播放源控制画面”。
- 关于触摸屏上的按键操作, 参阅第 10 页的“播放源控制画面上的一般操作键”。

更多按键操作: 触摸操作键执行以下操作。

[BT DEVICE CHANGE] 切换至其他的蓝牙音频播放机。

## 从列表选择曲目

### 1 显示音乐列表。

在播放源控制画面上, 按如下触摸:



### 2 选择文件夹, 然后选择所选文件夹中的项目。

• 关于列表操作的详情, 参阅第 11 页。

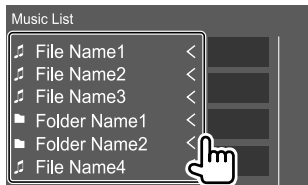

## 蓝牙移动电话设定

您可以在 <TEL SETUP> 画面上更改使用蓝牙移动电话的各种设定。

### 1 显示 <TEL SETUP> 画面。

在主画面上, 按如下触摸:



然后, 在 <SETUP> 画面上, 触摸 [Bluetooth]。

在 <Bluetooth Setup> 画面上, 触摸 [TEL SETUP]。

### 2 进行设定。

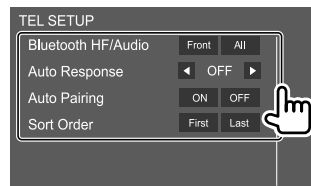

## <Bluetooth HF/Audio>

选择用于蓝牙移动电话的扬声器。

- **Front:** 仅前置扬声器。
- **All** (初始设定): 所有扬声器。

## <Auto Response>

- **1 - 30** (每阶 5 秒): 本机自动接听来电。设定呼叫铃声时间 (秒)。
- **OFF** (初始设定): 本机不会自动接听来电。手动接听来电。

## <Auto Pairing>

- **ON** (初始设定): 自动与经由 USB 连接的 iOS 装置 (如 iPhone) 建立配对。(某些装置的自动配对可能不工作, 这取决于 iOS 的版本。)
- **OFF:** 取消。

## <Sort Order>

当按字母顺序排列列表时, 选择要使用的名或姓。

- **First:** 按名的顺序排列列表。
- **Last** (初始设定): 按姓的顺序排列列表。

# 设定

## 音频设定

### 1 显示 <Audio> 画面。

在主画面上, 按如下触摸:



### 2 选择一个想要更改的功能。

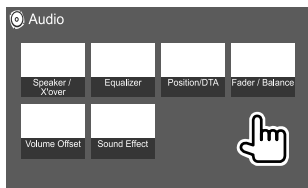

例如, DDX7018BT 的音频设定画面

在以下情况下您无法切换 <Audio> 画面:

- 当 AV 播放源关闭时
- 使用蓝牙电话时 (拨打电话或接听来电, 通话过程中或语音拨号时)
- 在导航指南过程中

## <Speaker/X'over>

着手准备:

为 <Speaker/X'over> 进行调整之前, 根据扬声器系统 (2 音路扬声器系统或 3 音路扬声器系统) 来选择适当的分频网络模式。

### 1 使本机进入待机状态。 在主画面上, 按如下触摸:



然后, 在播放源/选项选择画面上, 触摸 [STANDBY]。

### 2 显示 <X'over Network> 画面。

在监视器面板上, 同时按以下按键:

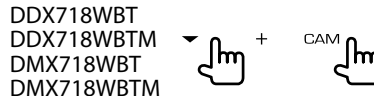

### 3 选择分频网络模式。

[2way] 使用了 2 音路扬声器时 (前置/后置扬声器) 时选择此项。

[3way] 使用了 3 音路扬声器时 (高音/中音/低音扬声器) 时选择此项。

确认信息出现。触摸 [Yes]。

## ■ 设定扬声器和交叉频率

- 1 选择汽车类型 (①)，选择想要设定的扬声器 (②) (前置扬声器, 后置扬声器或重低音扬声器)，然后选择所选扬声器的位置\*和扬声器/高音扬声器尺寸 (③)。

各个设定的选择窗口出现。选择一个项目，然后触摸 [Close] 关闭窗口。

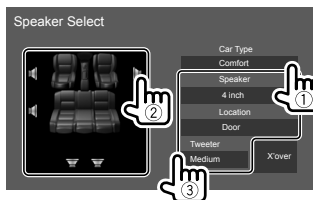

- 重复步骤 ② 和 ③ 设定所有扬声器。
- 可调整项目因所选扬声器的类型而异。
- 当未连接扬声器时，选择 [None]。
- 当设定前置扬声器时，也为 <Tweeter> 选择扬声器尺寸。

- 2 触摸 [X'over] 显示 <X'over> 画面。

- 3 选择扬声器类型 (①)，然后调整所选扬声器的交叉频率 (②)。

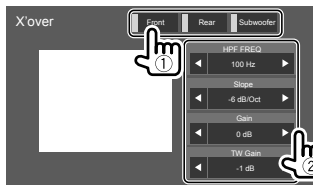

- 可调整项目因所选扬声器的类型/扬声器尺寸/交叉设定而有所不同。

### <HPF FREQ>

调整前置或后置扬声器的交叉频率 (高通滤波器)。

### <LPF FREQ>

调整扬声器的交叉频率 (低通滤波器)。

### <Slope>

调整分频斜率。

### <Gain>

调整所选扬声器的输出音量。

### <TW Gain>

调整高音扬声器的输出音量。

### <Phase Inversion>

选择扬声器的相位。

- \* 仅当 <X'over Network> 设定为 [2way] 时扬声器位置选择可用。

## <Equalizer>

为每个播放源储存以下调整，直到您再次调整声音。如果播放源为碟片，则调整储存为以下各个类别。

- DVD/VCD
  - CD
  - 音频/视频文件 (第 53 页)
- 当本机处于待机状态时您无法调整声音。

## ■ 选择预设声音模式

- 1 显示预设声音列表。

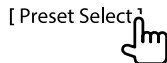

- 2 选择预设声音模式。

- Pops/Easy/Top40/Jazz/Powerful/Rock/Flat (初始设定) /iPod/User1/User2/User3/User4

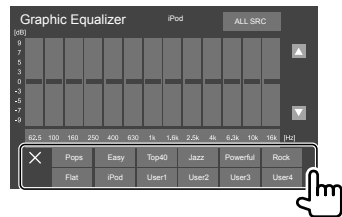

隐藏预设声音模式：触摸 [X]。

# 设定

## ■ 储存您自己的声音调整

- 1 选择预设声音模式。
- 2 选择波段 (①)，调整水平 (②)，然后调整声音 (③)。

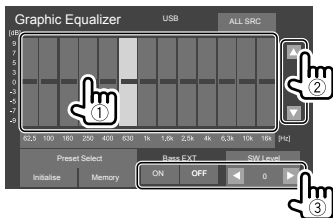

按如下调整声音:

### <Bass EXT>

启动/关闭低音。

- ON/OFF (初始设定)

### <SW LEVEL>

调整重低音扬声器的水平。\*

- -50 至 +10 (初始设定: 0)

- 3 重复步骤 2 调整其他波段的水平。
- 4 触摸 [Memory] 储存调整。  
用户选择窗口出现。从 [User1] 至 [User4] 选择以储存您的调整, 然后触摸 [Close] 关闭窗口。
  - 想要将调整的均衡器应用到所有播放源, 触摸 [ALL SRC], 然后触摸 [OK] 进行确认。
  - 想要清除调整, 触摸 [Initialise]。

- \* 当在 <Speaker Select> 画面上为重低音扬声器选择 <None> 时不可进行调整。(第 34 页)

## <Position/DTA>

您可以根据您的聆听位置来调整音效。您也可以在所选座位的前面定位声音图像。

### ■ 设定聆听位置

触摸 [Listening Position] (①), 然后选择聆听位置 ([Front L], [Front R]\*, [Front All] 或 [All]) (②)。

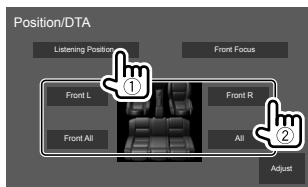

- \* 仅当 <X'over Network> 设定为 [2way] 时 [Front All] 可选择。

### ■ 调整电子延时纠正 (DTA)

精确调整扬声器输出的延迟时间, 以创建更适合您汽车的环境。

- 1 触摸 <Position/DTA> 画面上的 [Adjust] 显示 DTA 调整画面。

- 2 触摸 [Delay] (①), 然后为每个扬声器调整电子延时纠正 (DTA) 值 (②)。

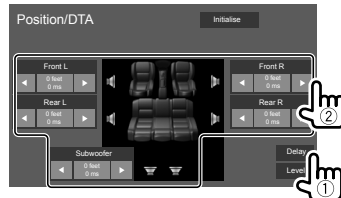

- 想要确定调整值, 参阅第 36 页的“确定 <Position DTA> 调整值”。

- 3 触摸 [Level] (①), 然后为每个扬声器调整输出音量 (②)。

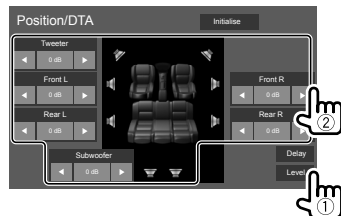

初始化设定值: 触摸 [Initialise]。

## ■ 定位声音图像—前焦点

- 1 触摸 [Front Focus] (①)，然后选择想要设为前排位置的聆听位置 (②)，再触摸 [Adjust] (③)。

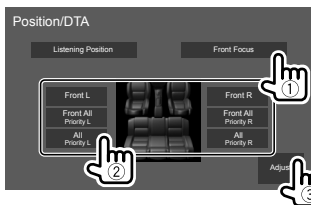

- 当您坐在 [Front All] (前排座位) 或 [All] (前排和后排座位) 位置时, 选择左 (“Priority L”) 或右 (“Priority R”) 以指定声音图像定位的位置。

- 2 触摸 [Delay] (①)，然后精确调整声音图像 (②)。

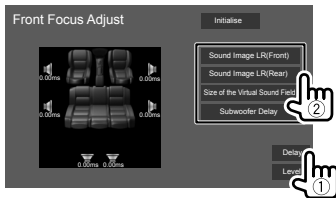

### [Sound Image LR (Front)]

调整想要定位在前排位置上的声音图像。

### [Sound Image LR (Rear)]

调整想要定位在后排位置上的声音图像。

### [Size of the Virtual Sound Field]

调整虚拟声场到所需的声场大小。

- 如果声音图像偏离前排位置, 请调整 [Sound Image LR (Front)]/[Sound Image LR (Rear)]。

### [Subwoofer Delay]

调整重低音扬声器声音的延迟时间。

- 3 触摸 [Level] (①)，然后为每个扬声器调整输出音量 (②)。

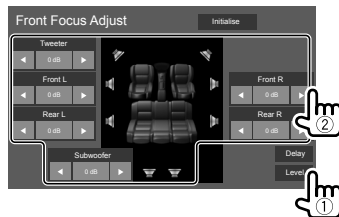

初始化设定值: 触摸 [Initialise]。

### 确定 <Position DTA> 调整值

如果您对当前所设聆听位置的中心到各扬声器的距离进行指定, 则延迟时间将会被自动计算和设定。

- ① 将当前所设聆听位置的中心确定为参考点。
- ② 测量参考点到扬声器的距离。
- ③ 计算最远的扬声器与其他扬声器之间的距离差。
- ④ 为各个扬声器设定在步骤 ③ 中计算的 DTA 值。
- ⑤ 为各个扬声器调整增益。

例如, 当选择了 [Front All] 作为聆听位置时

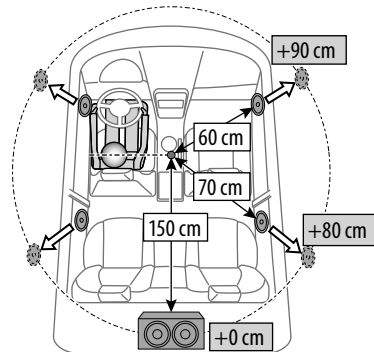

# 设定

## <Fader/Balance>

触摸 [▲]/[▼]/[◀]/[▶] 或拖动  标记进行调整。

### <Fader>

调整前置和后置扬声器的输出平衡。使用双扬声器系统时，将衰减器设定在中间位置 (0)。

- F15 至 R15 (初始设定: 0)

### <Balance>

调整左置和右置扬声器的输出平衡。

- L15 至 R15 (初始设定: 0)

清除调整: 触摸 [Center]。

## <Volume Offset>

为各个播放源调整并储存自动调整音量水平。当切换播放源时，音量水平将会自动升高或降低。

如果您先增加音量，然后用音量偏移减少音量，在这种情况下若您突然切换到另一个播放源，那么发出的声音可能会非常大。

- -5 至 +5 (初始设定: 0)

初始化设定值: 触摸 [Initialise]。

## <Sound Effect>

调整声音效果。

### <Bass Boost>

选择低音增强水平。

- OFF (初始设定) /1/2/3

### <Loudness>

调整响亮度。(当响亮度调整时，LOUD 指示灯点亮。)

- OFF (初始设定) /Low/High

### <Drive Equalizer>

通过增加带宽来抑制驾驶噪音。

- OFF (初始设定) /ON

### <Space Enhancer>\*

使用数字信号处理器 (DSP) 系统实质上增强声音空间。选择增强水平。

- OFF (初始设定) /Small/Medium/Large

### <Supreme>

将由于音频压缩而丢失的声音恢复为真实的声音。

- OFF/ON (初始设定)

### <Realizer>

使用数字信号处理器 (DSP) 系统实质上使声音更加真实。选择声音水平。

- OFF (初始设定) /1/2/3

### <Stage EQ>

将声音图像的定位点移至较低或较高点。选择高度。

- OFF (初始设定) /Low/Middle/High

\* 当“Radio”被选为播放源时，您无法更改设定。

## AV 设定

显示 <AV> 画面。

在主画面上，按如下触摸：



然后，在 <SETUP> 画面上，触摸 [AV]。



例如，DDX7018BT 的设定画面

## <TV Tuner Control>

- ON: 在“AV-IN”上启用电视机操作的控制。
- OFF (初始设定): 想要将“AV-IN”与除电视调谐器以外的其他组件一起使用则选择此项。

# 设定

## 显示设定

显示 <Display> 画面。

在主画面上, 按如下触摸:



然后, 在 <SETUP> 画面上, 触摸 [Display].

## <Dimmer>

- **ON**: 启动减光器。
- **OFF**: 关闭减光器。
- **SYNC** (初始设定): 当您打开车前灯时降低屏幕和按钮照明的亮度。  
– 需要连接 ILLUMI 导线。(第 49 – 50 页) \*
- **NAV-SYNC**: 根据外接导航装置的白天/夜晚显示设定启动或关闭减光器。

## <OSD Clock>

- **ON** (初始设定): 当视频播放源播放时显示时钟。
- **OFF**: 取消。

\* 仅对应 DDX7018BT/DDX7018BTM/DMX7018BT/DMX7018BTM。

## <Key Color>

您可以更改监视器面板上按钮的照明颜色。

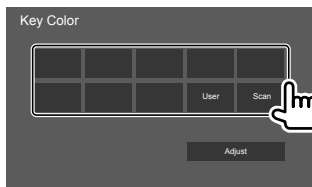

- 您也可以自行调整照明颜色。触摸 [Adjust] 显示照明颜色调整画面, 然后调整颜色。调整保存在 [User] 中。
- 选择 [Scan] 可逐渐更改照明颜色。

## <Background>

您可以更改背景样式或颜色。

更改背景样式:

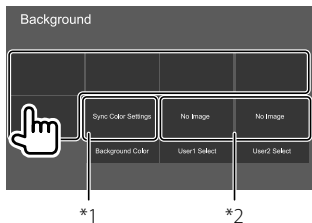

更改背景颜色: 触摸 [Background Color], 然后在 <Background Color> 画面上选择颜色。

- 您可以触摸 [Sync Color Settings], 将 <Key Color> 中选择的颜色选为背景颜色。
- 如果在 <Key Color> 中选择了 [Scan], 则用户无法选择 [Sync Color Settings]。

- \*1 预先选择背景颜色。
- \*2 预先选择加载一张最喜爱的图像。

## ■ 将您最喜爱的图像储存为背景

您可以将所接 USB 装置上储存的您最喜爱的图像用于背景。

- 事先连接储存了图像的 USB 装置。
- 使用分辨率为 800 x 480 像素的 JPEG/PNG/BMP 文件。

1 触摸 [User1 Select] 或 [User2 Select] 储存 <Background> 画面用的图像。

2 选择文件夹, 然后选择所选文件夹中背景图像的文件。

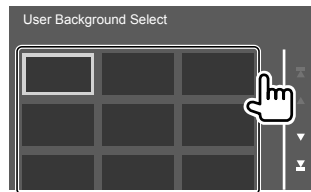

# 设定

- 3 如需要, 旋转图像 (①), 然后确认选择 (②)。

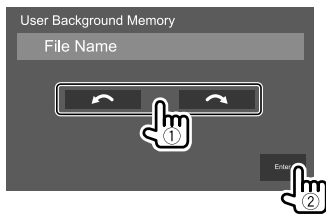

确认信息出现。触摸 [Enter] 储存新图像。  
(现有的图像更换为新图像。)

## <Viewing Angle>

选择与监视器面板有关的观看角度, 使画面上的图像更容易看见。

- 0 (初始设定) / -1 / -2 / -3

## 用户界面设定

显示 <User Interface> 画面。  
在主画面上, 按如下触摸:



然后, 在 <SETUP> 画面上, 触摸 [User Interface]。

## <Steering Remote Controller>

在方向盘的遥控器上为按键分配功能。

- 仅当汽车配备了电子方向盘遥控器时该功能才可用。
- 您只能在停车时才可以注册/更改功能。
- 如果方向盘遥控器不兼容, 那么学习步骤可能会无法完成, 并可能会出现错误信息。

- 1 当本机准备好学习, 按住方向盘遥控器按键约 2 秒来注册/更改功能。

- 继续进行之前请参阅显示的信息以确认本机是否准备好。

- 2 选择一个想要分配给所选按键的功能。

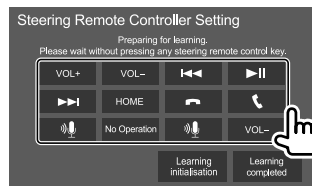

- 3 重复步骤 1 和 2 将其他功能注册到其他按键。

- 4 触摸 [Learning completed] 完成设定。

确认信息出现。触摸 [Yes]。

- 本机可以同时注册/更改所有按键的功能。若要这么做, 请依次按所有按键, 按完所有按键后, 在步骤 2 中触摸 [Learning completed]。但是, 进行该操作后本机就无法学习新的功能了。
- 当更改已学习过的功能时, 请在步骤 2 中触摸您想要更改的分配功能, 然后从功能列表中触摸以选择新的功能。
- 确认功能列表中可设定功能的内容。你无法编辑功能列表。

初始化设定: 在步骤 2 中触摸 [Learning initialisation]。

- 确认信息出现。触摸 [Yes]。
  - 想要取消初始化, 触摸 [No]。

## 设定

### <Beep>\*1

- **ON** (初始设定) : 启动触键音。
- **OFF** : 关闭触键音。

### <Language Select>

选择用于屏幕信息的文本语言。关于详情, 参阅第 6 页的“初始设定”。

### <Touch Panel Adjust>

(仅对应 DDX7018BT/DDX7018BTM/DMX7018BT/DMX7018BTM)  
调整屏幕上按键的触摸位置。

按指示触摸并按住左下标记的中心 ①, 然后触摸并按住右上标记的中心 ②。

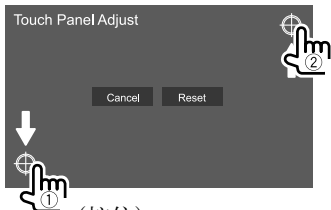

(按住)

(按住)

- 想要重设触摸位置, 触摸 [Reset]。
- 想要取消当前操作, 触摸 [Cancel]。

### <Clock>

选择设定日期和时钟的方法。关于详情, 参阅第 7 页的“日历/时钟设定”。

### <Time Zone>\*2

选择您所在区域的时区。关于详情, 参阅第 7 页的“日历/时钟设定”。

### <Clock Adjust>\*2

手动调整日期和时钟。关于详情, 参阅第 7 页的“日历/时钟设定”。

### <Travel Prayer for Safe Drive>

(仅对应 DDX7018BTM/DMX7018BTM/DDX718WBTM/DMX718WBTM)

- **ON** : 显示行车安全祷告, 然后播放古兰经。
- **OFF** (初始设定) : 关闭该功能。

### <Travel Prayer for Safe Drive Volume>\*3

(仅对应 DDX7018BTM/DMX7018BTM/DDX718WBTM/DMX718WBTM)

调整古兰经的音量。

- \*1 仅当 <X'over Network> 设定为 [2way] 时可用。
- \*2 当 [Clock] 设定为 [Manual] 时可用。
- \*3 当 [Travel Prayer for Safe Drive] 设定为 [ON] 时可用。

## 摄像头设定

显示 <Camera> 画面。  
在主画面上, 按如下触摸:



然后, 在 <SETUP> 画面上, 触摸 [Camera]。

### <R-CAM Interruption>

- **ON** : 将变速器转到反向 (R) 位置时显示后视镜摄像头的图像。
- **OFF** (初始设定) : 当没有摄像头连接时选择此项。



### <Parking Guidelines>

- **ON** (初始设定) : 显示停车指引。
- **OFF** : 隐藏停车指引。

# 设定

## <Guidelines Setup>

根据汽车尺寸, 停车空间等调整停车指引。调整停车指引时, 确保使用停车制动以防止汽车移动。

触摸其中一个  标记 (①), 然后调整所选  标记的位置 (②)。

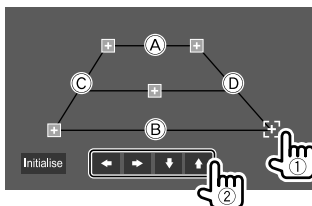

确保 (A) 和 (B) 水平方向平行, (C) 和 (D) 为相同长度。

- 触摸 [Initialise] 将所有标记设定至初始默认位置。确认信息出现。触摸 [Yes]。

## <Front Camera>

- ON: 当没有前视摄像头连接时选择此项。
- OFF (初始设定): 当没有摄像头连接时选择此项。

## <Front Camera Mirror Image>

- ON: 水平逆转显示前视摄像头的图像。
- OFF (初始设定): 原样显示前视摄像头的图像。

## 特别系统设定

显示 <Special> 画面。

在主画面上, 按如下触摸:



然后, 在 <SETUP> 画面上, 触摸 [Special]。

## <DEMO>

- ON (初始设定): 启动屏幕演示。
- OFF: 关闭屏幕演示。

## <Manual Power Off>

(仅对应 DDX7018BT/DDX7018BTM/  
DMX7018BT/DMX7018BTM)

分配监视器面板上 HOME 按住时的功能。

- AV OFF: 关闭画面和音频。  
接听电话、从后视摄像头等输入视频信号时画面和音频会恢复。
- Complete OFF (初始设定): 关闭电源。

## <SETUP Memory>

- Lock: 锁住 <Audio SETUP Memory>/<Audio SETUP Recall>/<Audio SETUP Clear> 设定。  
- 当选择了 [Lock] 时, <Speaker/X'over> 设定中的项目无法调整。
- Unlock: 解锁设定。

## <Audio SETUP Memory>\*

储存以下的音频设定:

- Fader/Balance
  - Speaker/X'over
  - Equalizer (用户预设 ([User1] – [User4] 中的调整)/重低音扬声器水平调整)
  - Position/DTA
  - Sound Effect
- 确认信息出现。触摸 [Yes]。

## <Audio SETUP Recall>\*

调出 <Audio SETUP Memory> 储存的设定。确认信息出现。触摸 [Yes]。

## <Audio SETUP Clear>\*

清除在 <Audio> 画面上所做的设定。确认信息出现。触摸 [Yes]。

## <Software Information>

显示软件的信息 (如序列号、应用程序版本、系统版本等)。您可以升级软件。

## <Open Source Licenses>

显示开源代码许可。

## <Initialise>

将本机上所做的设定全部初始化。确认信息出现。触摸 [Yes]。

- <Audio SETUP Memory> 中储存的设定未初始化。

\* 仅当 <SETUP Memory> 设定为 [Unlock] 时可用。

# 设定

## 蓝牙设定

显示 <Bluetooth> 画面。  
在主画面上, 按如下触摸:



然后, 在 <SETUP> 画面上, 触摸 [Bluetooth]。

### <Bluetooth>

- **ON** (初始设定): 启动本机的蓝牙功能。
- **OFF**: 关闭本机的蓝牙功能。

### <Select Device>

连接或断开连接已配对的装置。(第 28 页)

### <Device Name>

显示/更改想要在蓝牙装置上显示的装置名称。  
(第 29 页)

### <PIN Code>

更改本机的 PIN 码。(第 28 页)

### <Device Address>

显示本机的装置地址。

### <TEL SETUP>

配置使用蓝牙移动电话的设定。(第 32 页)

## <MIC SETUP>

(仅对应 DDX7018BT/DMX7018BT 东南亚型号/  
DMX7018BT 印尼型号)

选择用于蓝牙移动电话的麦克风。

- **Built-in Mic** (初始设定): 使用内置麦克风时选择此项。
- **External Mic**: 使用连接至 MIC 端子的外接麦克风时选择此项。

## 安全设定

显示 <Security> 画面。

在主画面上, 按如下触摸:



然后, 在 <SETUP> 画面上, 触摸 [Security]。

### <Security Code Set>

为本机注册安全代码。(第 6 页)

### <Security Code Cancellation>

清除安全代码。(第 7 页)

### <Security Code Change>

更改安全代码。(第 7 页)

## 导航设定

显示 <Navigation> 画面。  
在主画面上, 按如下触摸:



然后, 在 <SETUP> 画面上, 触摸 [Navigation]。

### <NAV Voice Volume>

调整导航指南的音量。(0 至 40, 初始设定: 24)

# 遥控器

- 对应 DDX7018BT/DDX7018BTM/DMX7018BT 东南亚型号/DMX7018BT 印尼型号/DMX7018BTM/DDX718WBT/DDX718WBTM/DMX718WBT 东南亚型号/DMX718WBT 印尼型号/DMX718WBTM: 本机可以使用随本机附带的遥控器 (RC-DV340) 进行操作。
- 对应 DMX7018BT 澳大利亚/新西兰型号/DMX718WBT 澳大利亚/新西兰型号: 选购遥控器 KNA-RCDV331 设计用于控制本机。请参阅随遥控器附带的使用手册。

## ⚠ 注意

- 将遥控器放置在刹车或进行其他操作时不会移动的地方。如果在驾车时遥控器掉落并卡在汽车脚踏板下, 则可能会发生危险。
- 切勿将电池放在火源附近或直射阳光下。这么做可能会引起火灾, 爆裂或过热。
- 切勿将电池重新充电, 短路, 分解或加热, 或者丢弃在火中。这么做可能会导致电池漏液。如果漏出来的液体接触到眼睛或衣服, 请立即用清水冲洗并联系医生。
- 请将电池存放在儿童无法触及的地方。如果儿童意外吞下电池, 请立即联系医生。

## 着手准备

### ■ 电池的安裝

使用两节“AAA”/“R03”型电池。  
插入电池时, 遵循盒内的指示说明正确对准 + 和 - 极。

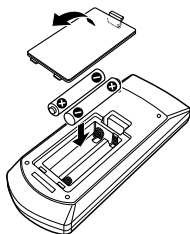

- 总是从 - 极插入电池以免弹簧弯曲。
- 如果遥控器仅可以在很短距离内操作或完全无法操作, 则可能电池电量已耗尽。此时, 同时更换两节新电池。

### ■ 遥控器模式开关

从遥控器操作的功能因模式开关的位置而有所不同。

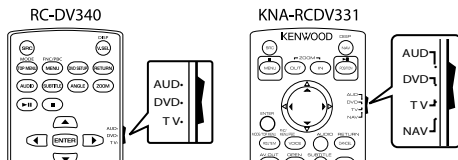

- **AUD 模式:** 控制选择的播放源或调谐器播放源等时, 切换至该模式。  
– 控制非本机内置的播放机时, 选择“AUD”模式。
- **DVD 模式:** 使用本机内置的播放机播放 DVD 或 CD 等时, 切换至该模式。
- **TV 模式:** 不使用。
- **NAV 模式:** 不使用。
- 遥控模式开关的位置在每个模式的标题中显示, 例如, “AUD 模式”。

## RC-DV340 (附带) 的基本操作

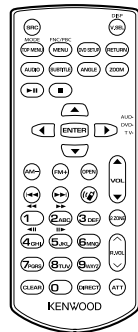

## ■ 一般操作 (AUD 模式)

<b>SRC</b>	<ul style="list-style-type: none"> <li>选择播放源。</li> <li>接听来电/当前电话。</li> </ul>
<b>▲/▼ VOL</b>	调整音量水平。
<b>ATT</b>	降低/恢复音量。
<b>DISP/V.SEL</b>	切换至导航画面。
<b>ENTER</b>	确认选项。
	接听来电。
<b>FNC/PBC/MENU</b>	切换控制画面。
<b>MODE/TOP MENU</b>	切换纵横比。 <ul style="list-style-type: none"> <li>每次按该键, 纵横比会进行切换。</li> </ul>
<b>OPEN</b>	调整面板角度。 <ul style="list-style-type: none"> <li>每次按该键, 面板角度进行切换。</li> </ul>

## ■ DVD/VCD (DVD 模式) \*

<b>▲/▼/◀/▶</b>	显示菜单时移动光标。
<b>◀◀/▶▶</b>	选择曲目。

<b>▶/  </b>	开始/暂停播放。
<b>■</b>	停止并储存碟片停止的位置。
<b>0 - 9</b>	<ul style="list-style-type: none"> <li>在直接搜索功能中指定搜索号码。</li> <li>1/2: 快进/快退。               <ul style="list-style-type: none"> <li>每次按该键, 快进/快退速度会进行切换。</li> </ul> </li> <li>4/5: 在暂停期间慢进/慢退。</li> </ul>
<b>MODE/TOP MENU</b>	显示碟片顶部菜单。
<b>FNC/PBC/MENU</b>	显示碟片菜单。
<b>SUBTITLE</b>	切换字幕语言。
<b>ZOOM</b>	切换缩放比例。 <ul style="list-style-type: none"> <li>每次按该键, 缩放比例会进行切换。</li> </ul>
<b>ANGLE</b>	切换图像角度。 <ul style="list-style-type: none"> <li>每次按该键, 图像角度进行切换。</li> </ul>
<b>AUDIO</b>	切换语音语言。 <ul style="list-style-type: none"> <li>每次按该键, 语音语言会进行切换。</li> </ul>
<b>DIRECT</b>	进入直接搜索模式。
<b>CLEAR</b>	在直接搜索模式下删除一个字符。

\* 仅对应 DDX7018BT/DDX7018BTM/DDX718WBT/DDX718WBTM。

## ■ 音乐碟片/音频文件/视频文件 (AUD 模式)

<b>AM -/FM +</b>	选择文件夹。
<b>◀◀/▶▶</b>	选择曲目/文件。
<b>▶/  </b>	开始/暂停播放。
<b>0 - 9</b>	在直接搜索功能中指定搜索号码。
<b>DIRECT</b>	进入直接搜索模式。

## ■ 广播 (AUD 模式)

<b>AM -/FM +</b>	选择波段。
<b>◀◀/▶▶</b>	搜索电台。*
<b>▶/  </b>	切换搜索模式 (AUTO1, AUTO2, MANUAL)。
<b>0 - 9</b>	<ul style="list-style-type: none"> <li>指定预设号码。</li> <li>指定想要接收的电台的频率, 以便在直接搜索模式下进行搜索。</li> </ul>
<b>DIRECT</b>	进入直接搜索模式。

\* 搜索方式因选择的搜索模式而有所不同。

# 遥控器

## ■ iPod/Android (AUD 模式)

◀◀▶▶ 选择音乐/视频。

▶/|| 开始/暂停播放。

## ■ USB (AUD 模式)

AM-/FM+ 选择文件夹。

◀◀▶▶ 选择文件。

▶/|| 开始/暂停播放。

## ■ 直接搜索项目

收听广播时或在碟片播放过程中, 您可以使用数字键直接搜索电台频率/章节/标题/文件夹/文件/曲目。

• 想要从 VCD 菜单搜索曲目, 请在 PBC 播放过程中执行操作。

### 1 按 DIRECT 进入搜索模式。

• 每次按 DIRECT, 想要搜索的项目进行切换。

### 2 按数字键选择一个所需的项目 (电台频率/章节/标题/文件夹/文件/曲目)。

• 想要清除错误输入, 按 CLEAR。

### 3 确认选择。

• 对应电台频率: 按 ◀◀▶▶。  
• 对应其他: 按 ENTER。

退出搜索模式: 按 DIRECT。

## KNA-RCDV331 (选购) 的基本操作

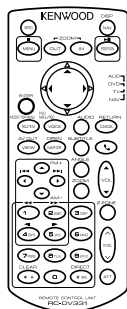

## ■ 一般操作 (AUD 模式)

SRC	• 选择播放源。 • 接听来电/当前电话。
VOL ▲/▼	调整音量水平。
ATT	降低/恢复音量。
VOICE/FNC/ MENU/PBC	对应碟片/USB/iPod; 切换至当前播放源控制画面。
ENTER	确认选项。
	接听来电。

ROUTE M/ MODE/ TOP MENU	切换纵横比。 • 每次按该键, 纵横比会进行切换。
VIEW/AV OUT	切换想要输出的 AV 播放源。
MAP DIR/OPEN	调整面板角度。 • 每次按该键, 面板角度进行切换。
NAV/DISP	切换至导航画面。
ZOOM OUT/IN	不用于本机。
2 ZONE	不用于本机。
R.VOL	不用于本机。

## ■ 音乐碟片/音频文件/视频文件 (AUD 模式)

▲/FM+ / ▼/AM-	选择文件夹。
◀/◀◀ / ▶▶/▶	选择曲目/文件。
POSITION/▶	开始/暂停播放。
0 - 9	在直接搜索功能中指定搜索号码。
# BS/DIRECT	进入直接搜索模式。

## ■ 广播 (AUD 模式)

▲/FM+ / ▼/AM-	选择波段。
◀/◀◀ / ▶▶/▶▶	搜索电台。*
POSITION/▶▶	切换搜索模式 (AUTO1, AUTO2, MANUAL)。
0 - 9	<ul style="list-style-type: none"> <li>指定预设号码。</li> <li>指定想要接收的电台的频率, 以便在直接搜索模式下进行搜索。</li> </ul>
# BS/DIRECT	进入直接搜索模式。

\* 搜索方式因选择的搜索模式而有所不同。

## ■ iPod (AUD 模式)

◀/◀◀ / ▶▶/▶▶	选择音乐/视频。
POSITION/▶▶	开始/暂停播放。

## ■ USB (AUD 模式)

▲/FM+ / ▼/AM-	选择文件夹。
◀/◀◀ / ▶▶/▶▶	选择文件。
POSITION/▶▶	开始/暂停播放。

## ■ 直接搜索项目

收听广播时或在碟片播放过程中, 您可以使用数字键直接搜索电台频率/章节/标题/文件夹/文件/曲目。

- 按 # BS/DIRECT 进入搜索模式。**
  - 每次按 # BS/DIRECT, 想要搜索的项目进行切换。
- 按数字键选择一个所需的项目 (电台频率/章节/标题/文件夹/文件/曲目)。**
  - 想要清除错误输入, 按 \* +/CLEAR。
- 确认选择。**
  - 对应电台频率: 按 ◀/◀◀ / ▶▶/▶▶。
  - 对应其他: 按 ENTER。

退出搜索模式: 按 # BS/DIRECT。

# 安装和连接

## ▲ 警告

- 切勿将点火线 (红色) 和电池线 (黄色) 与汽车底盘 (接地线) 相连接, 您可能会引起短路, 进而导致火灾。
- 切勿将保险丝与点火线 (红色) 和电池线 (黄色) 断开。电源必须通过保险丝与导线相连。
- 请务必将点火线 (红色) 和电池线 (黄色) 与接有保险丝盒的电源相连。

## ▲ 注意

- 将本机安装至汽车的仪表盘。
- 在使用本机时和刚开始使用本机时切勿触摸本机的金属部件。如散热片和外壳等金属部件会变得很烫。
- 在屋顶较低的区域停车时, 关闭本机以收起天线。本机安装在带自动天线功能的车内时; 当您启动已连接天线控制线 (ANT.CONT) 的本机时, 广播天线会自动伸展。(第 49 - 50 页)

## 安装前

### ■ 安装和连接的注意事项

- 本产品的安装和接线作业需要技术和经验。为了安全起见, 请让专业人员来完成安装和接线作业。
- 安装本机时请确保安装角度不超过 30°。

## 安装和连接

- 确保将本机接地连接到直流 12 V 电源的负极。
- 切勿将本机安装在直射阳光下或过热或过湿的地方。也避免将本机安装在积满灰尘或者溅起水花的地方。
- 切勿使用您自己的螺丝。只能使用附带的螺丝。如果使用了错误的螺丝，可能会损坏本机。
- 本机安装完成后，请确认汽车的刹车灯，方向灯和雨刷等是否运行正常。
- 将本机安装到车内时，切勿用力按压面板表面。否则可能会产生划痕，损伤或发生故障。
- 如果电源没有启动（“Miswiring DC Offset Error”，“Warning DC Offset Error”字样显示），表示扬声器导线可能已经短路或接触到汽车底盘，保护功能可能已经启动。此种情况下，需要检查扬声器导线。
- 使所有电缆远离散热金属部件。
- 如果汽车的点火开关不具有 ACC 位置，请将点火线连接到可用点火开关钥匙通电和断电的电源。如果将点火线接到恒定电压的电源，如电池线，则电池电量可能会耗尽。
- 如果仪表盘有盖子，请在安装本机时多加注意，确保监视器面板在打开和关闭时不会碰到盖子。

- 如果保险丝熔断，首先确保导线没有因为相互接触而引起短路，然后用相同额定值的保险丝来更换旧保险丝。
- 用聚氯乙烯绝缘带或其他类似的材料对未连接的导线进行绝缘。为了防止短路，切勿取下盖子，亦不可让电缆伸出接触到未连接导线或端子的末端。
- 用电缆夹具固定导线，并用聚氯乙烯绝缘带包裹住与金属部件接触的导线，以保护导线并防止短路。
- 将扬声器导线正确连接至相应的端子。如果共用 ⊖ 导线或将其接地连接到汽车的任何金属部分，本机可能会损坏或无法正常运行。
- 只有两个扬声器连接至本机时，请将两个连接器都连接至前置输出端子，或者都连接至后置输出端子（切勿混接前置和后置端子）。例如，如果将左置扬声器的 ⊕ 连接器连接至前置输出端子，切勿将 ⊖ 连接器连接至后置输出端子。

### ■ 安装用部件列表

注：该部件列表并不包括所有包装内容。

- 1 配线束 (× 1)
- 2 停车延长线, 2 m (× 1)
- 3 圆头螺丝, M5 × 8 mm (× 6)
- 4 方向盘遥控输入线 (× 1)

仅对应 DDX7018BT/DDX7018BTM/  
DMX7018BT/DMX7018BTM

5 平头螺丝, M5 × 8 mm (× 6)

仅对应 DMX7018BT 澳大利亚/新西兰型号

6 装饰框 (× 1)

仅对应 DDX7018BTM/DMX7018BT 澳大利亚/  
新西兰型号/DMX7018BTM/DDX718WBT/  
DDX718WBTM/DMX718WBT/DMX718WBTM

7 麦克风, 3 m (× 1)

### ■ 安装步骤

- 1 拔出点火开关钥匙，并断开 ⊖ 电池的连接。
- 2 为各个装置正确连接输入和输出线。
- 3 连接配线束的扬声器导线。
- 4 按以下顺序连接配线束的导线：接地、电池、点火开关。
- 5 将配线束连接至本机。
- 6 将本机安装在车内。  
确保本机已牢固地安装到位。如果本机不稳定，则可能会发生故障（如声音可能会波动）。
- 7 重新连接 ⊖ 电池。
- 8 配置 <Initial Settings>。（第 6 页）

# 安装和连接

## 安装本机

### ■ 使用从汽车拆卸的装配架来安装本机

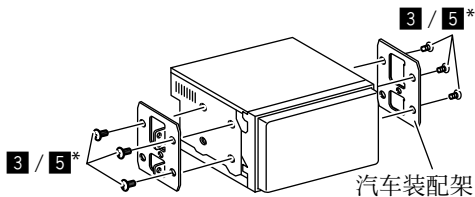

注：选择适合装配架的螺丝（附带）。

\* 仅对应 DDX7018BT/DDX7018BTM/DMX7018BT/DMX7018BTM。

### ■ 安装装饰框

（仅对应 DMX7018BT 澳大利亚/新西兰型号）

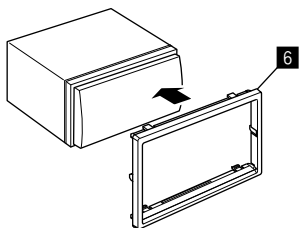

## 连接外接组件

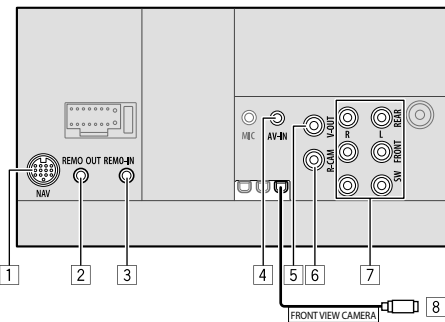

1 导航装置 (NAV)

2 电视调谐器遥控输出 (REMO OUT)

3 方向盘遥控器输入 (REMO-IN)

- 使用方向盘遥控输入线 (4) 连接至汽车的方向盘遥控配线束。详情请联系您的 KENWOOD 经销商。

4 影音输入 (AV-IN)

5 视频输出 (V-OUT)

6 后视摄像头输入 (R-CAM)

7 输出端子\*1

- 左输出 (白色)

- 右输出 (红色)

REAR: 后置扬声器预输出

FRONT: 前置扬声器预输出

SW: 重低音扬声器预输出

**对应 3 音路分频系统:**

REAR: 高音扬声器预输出

FRONT: 中音扬声器预输出

SW: 低音扬声器预输出

8 前视摄像头输入 (FRONT VIEW CAMERA) \*2

\*1 连接外接功率放大器时, 将其接地线连接至汽车底盘, 否则本机可能会损坏。

\*2 接线位置因型号而有所不同。

# 安装和连接

## 接线

对应 DDX7018BT/DDX7018BTM

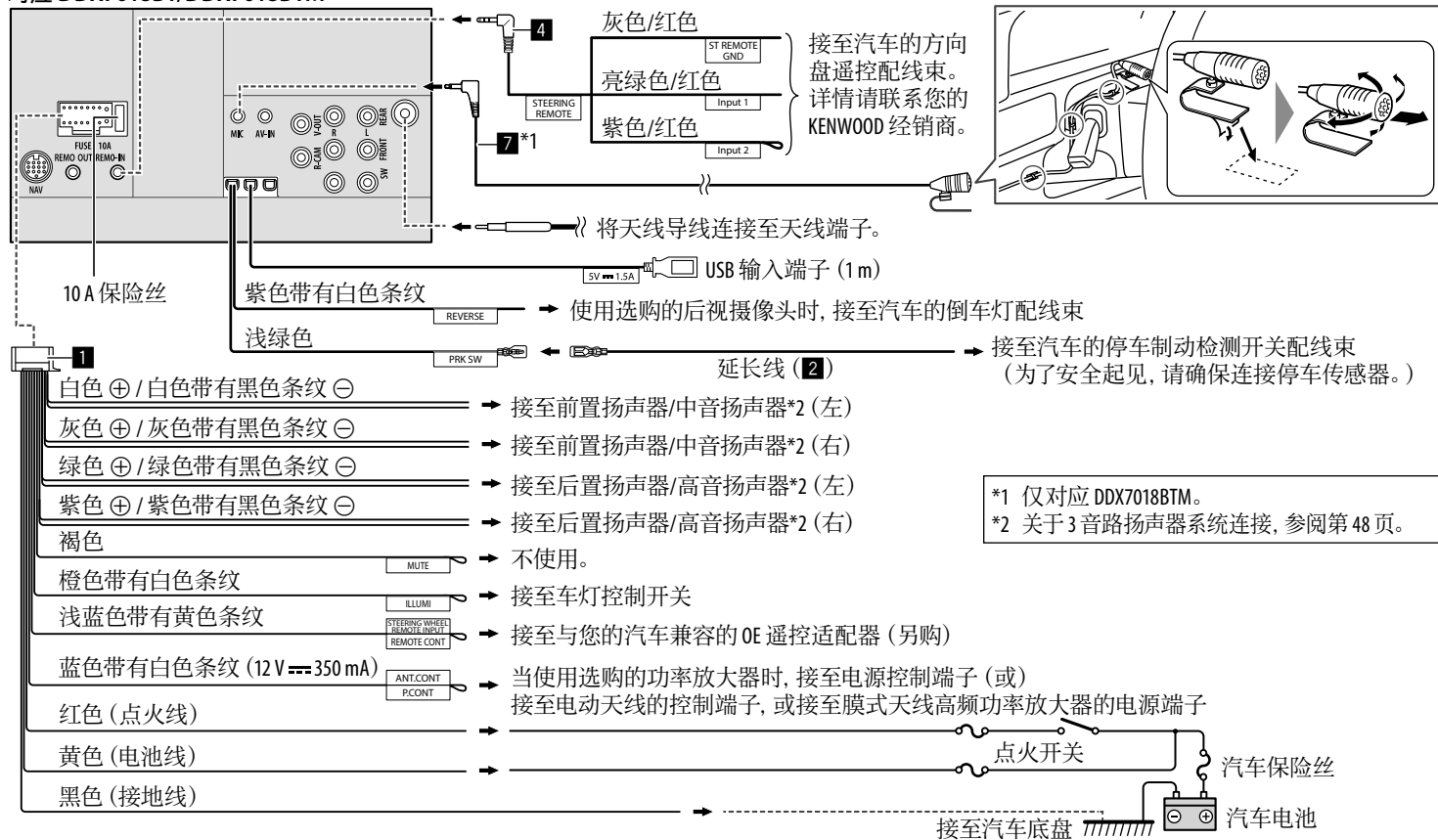

\*1 仅对应 DDX7018BTM。  
\*2 关于 3 音路扬声器系统连接, 参阅第 48 页。



# 安装和连接

## 对应 DDX718WBT/DDX718WBTM

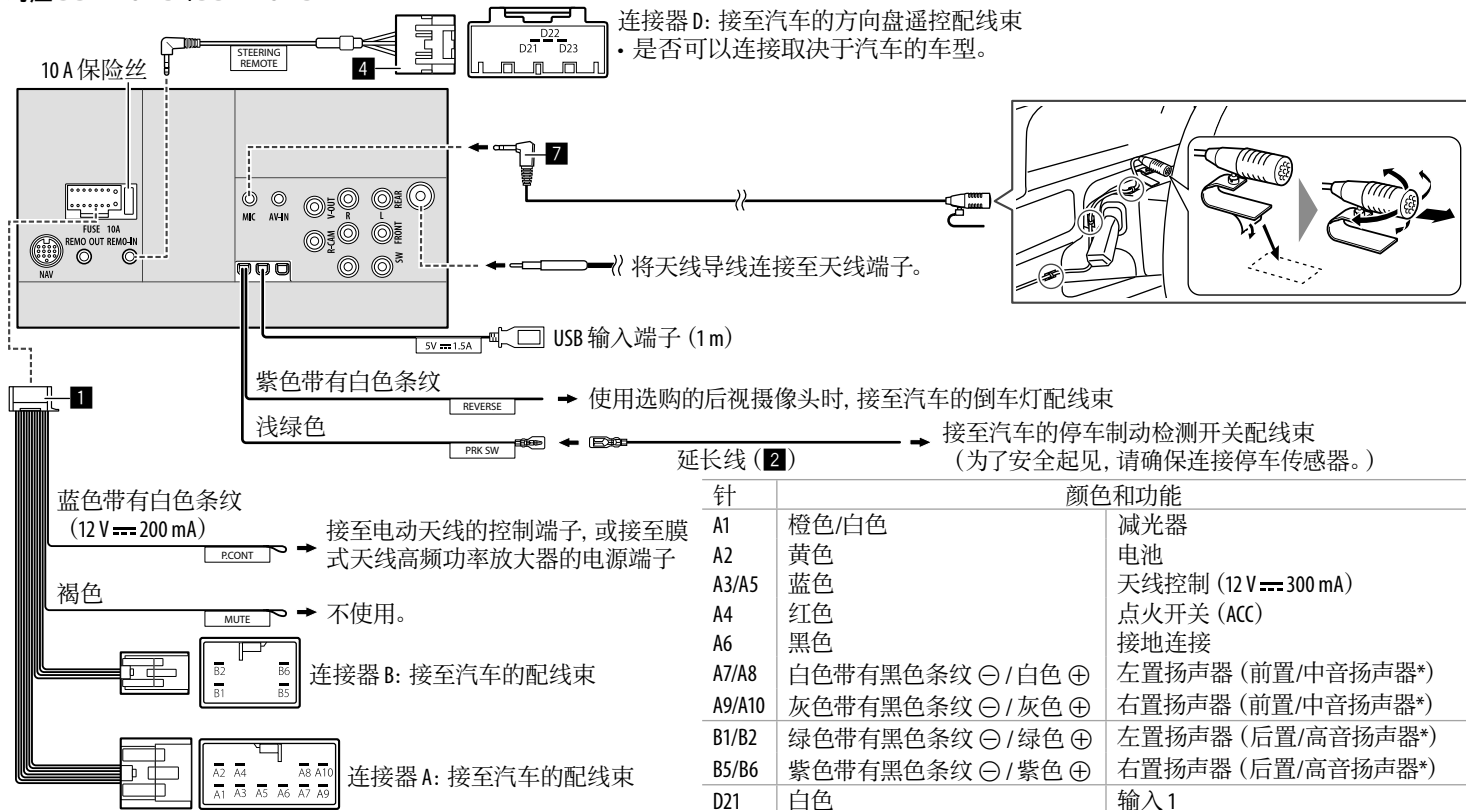

\* 关于 3 音路扬声器系统连接, 参阅第 48 页。

# 安装和连接

对应 DMX718WBT/DMX718WBTM

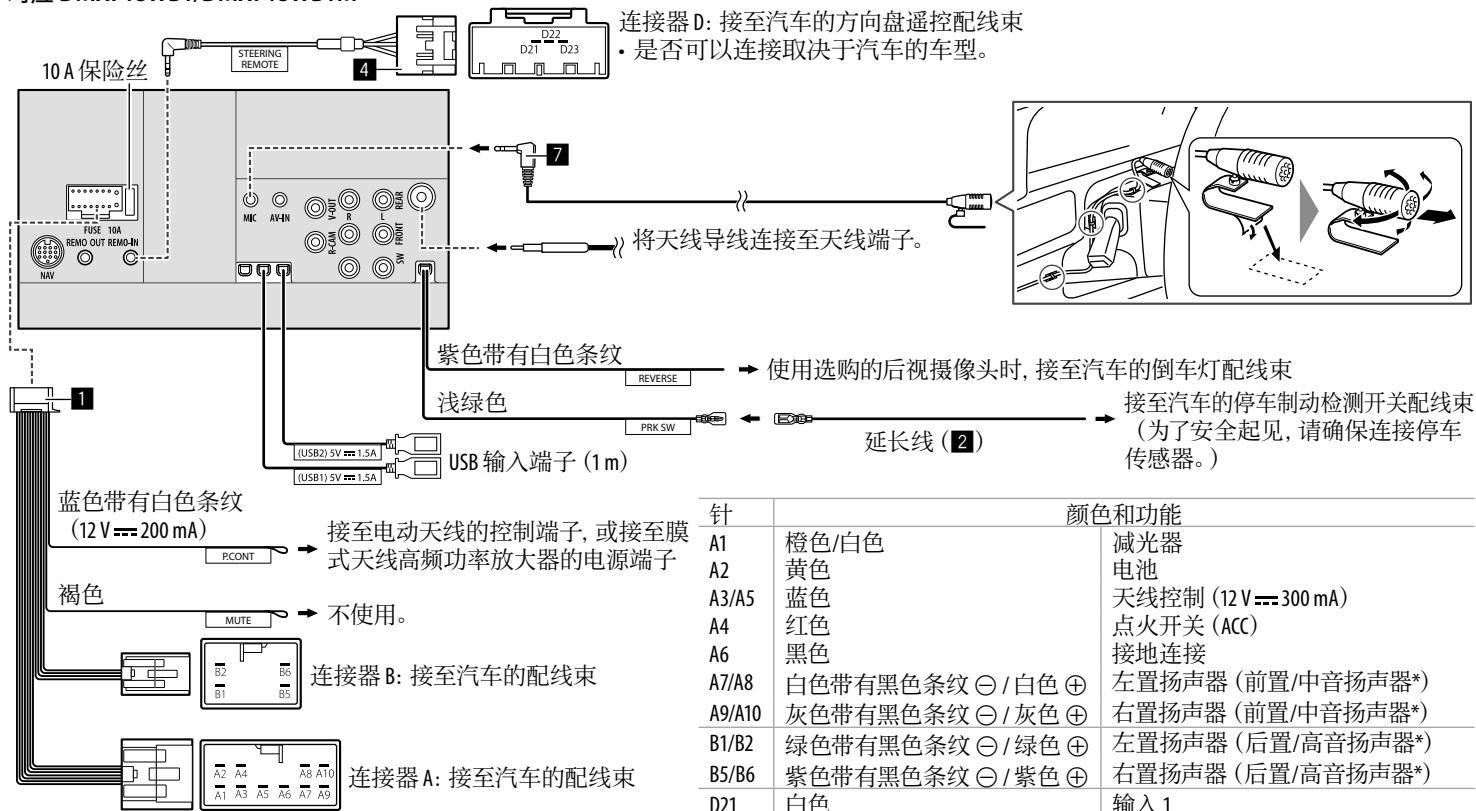

针	颜色和功能	
A1	橙色/白色	减光器
A2	黄色	电池
A3/A5	蓝色	天线控制 (12 V $\equiv$ 300 mA)
A4	红色	点火开关 (ACC)
A6	黑色	接地连接
A7/A8	白色带有黑色条纹 $\ominus$ / 白色 $\oplus$	左置扬声器 (前置/中音扬声器*)
A9/A10	灰色带有黑色条纹 $\ominus$ / 灰色 $\oplus$	右置扬声器 (前置/中音扬声器*)
B1/B2	绿色带有黑色条纹 $\ominus$ / 绿色 $\oplus$	左置扬声器 (后置/高音扬声器*)
B5/B6	紫色带有黑色条纹 $\ominus$ / 紫色 $\oplus$	右置扬声器 (后置/高音扬声器*)
D21	白色	输入 1
D22	红色	输入 2
D23	黑色	接地线

\* 关于 3 音路扬声器系统连接, 参阅第 48 页。

# 参考

## 保养

### 清洁本机

- 切勿使用任何溶剂（如稀释剂，轻油精等），清洁剂或杀虫剂。这可能损坏监视器或本机。
- 用柔软干燥的布轻柔地擦拭面板。

### 保养碟片

- 切勿触摸碟片的录制面。
- 切勿将胶带等粘贴在碟片上，也不要使用粘贴了胶带的碟片。
- 切勿将任何配件用于碟片。
- 从碟片的中心向外清洁。
- 用干硅胶或软布清洁碟片。切勿使用任何溶剂。
- 将碟片从本机中取出时，请向水平方向拉出。
- 在装入碟片之前，先去除中心孔和碟片边缘的毛刺。

## 更多信息

### ■ 关于可播放的文件

#### 音频文件

- 本机可以播放以下编解码器和扩展名的文件：
  - 对应碟片：MP3 (.mp3)，WMA (.wma)，WAV (.wav)，AAC (.m4a)
  - 对应 USB 大容量存储装置：MP3 (.mp3)，WMA (.wma)，WAV (.wav)，AAC (.m4a)，FLAC (.flac)

- 本机可以播放满足以下条件的文件：
  - 比特率：  
对应碟片：  
MP3: 8 kbps – 320 kbps  
WMA: 5 kbps – 320 kbps  
AAC: 16 kbps – 320 kbps  
对应 USB：  
MP3/WMA/AAC: 8 kbps – 320 kbps
  - 抽样频率：  
对应碟片：  
MP3/AAC: 32 kHz, 44.1 kHz, 48 kHz  
8 kHz, 11.025 kHz, 16 kHz,  
22.05 kHz, 32 kHz,  
44.1 kHz, 48 kHz  
WMA: 44.1 kHz  
WAV: 44.1 kHz  
对应 USB：  
MP3/WMA/AAC: 16 kHz – 48 kHz  
WAV/FLAC: 16 kHz – 96 kHz
  - 以 VBR (可变比特率) 录制的文件，并在显示已过播放时间上有差异
- 本机可以表示或显示以下内容：
  - 标签：  
MP3: ID3 标签 (版本 1.0/1.1/2.2/2.3/2.4)  
WMA 标签  
WAV 标签  
AAC 标签  
FLAC 标签
  - 封面图片：  
图像尺寸: 32 × 32 至 1 232 × 672 分辨率  
数据大小: 小于 500 KB  
文件类型: JPEG/PNG/BMP

- 本机无法播放下列文件：
  - 以 MP3i 和 MP3 PRO 格式编码的 MP3 文件。
  - 以 1/2 层编码的 MP3 文件。
  - 以无损的, 专业的声音格式编码的 WMA 文件。
  - 非基于 Windows Media® Audio 的 WMA 文件。
  - 以 DRM 拷贝保护的 WMA/AAC 文件。
  - 以 FairPlay 拷贝保护的 AAC 文件 (除储存于 iPod/iPhone 的那些文件以外)。
  - 包含如 AIFF, ATAC3 等数据的文件。

#### 视频文件

- 本机可以播放以下编解码器和扩展名的文件：
  - 对应碟片: MPEG1/MPEG2 (.mpg, .mpeg)
  - 对应 USB 大容量存储装置: MPEG1/MPEG2 (.mpg, .mpeg), MPEG4 (.mp4, .m4v), H.264 (.mp4, .m4v, .avi, flv, f4v), WMV (.wmv), MKV (.mkv)
- 符合以下条件的串流：
  - 音频: MP3 或杜比音频
  - MPEG1/MPEG2:  
音频: MPEG1 Audio Layer-2 或杜比音频  
视频: MPEG 系统/程序流
- 其他可播放的情况：
  - MPEG1/MPEG2: 文件格式: MP@ML (Main Profile at Main Level) /SP@ML (Simple Profile at Main Level) /MP@LL (Main Profile at Low Level)。
  - 视频输出格式: NTSC (默认)
- 本机可以播放小于 4 GB 的文件。

## ■ 关于碟片播放

### 可播放碟片类型

- CD-DA: 音频 CD
- DVD 视频: 区域代码: 2 或 3 (取决于国家和销售地区)
- 双层光碟: DVD 碟面
- VCD: 视频 CD (兼容 PBC)
- 可录制/可反复录制的 DVD (DVD-R/-RW, +R/+RW)
  - DVD 视频: UDF bridge
  - ISO 9660 level 1, level 2, Romeo, Joliet
  - 其他可播放的格式:
    - 以多边界格式录制的 DVD-R (双层光碟除外)
    - 已终结的 +R/+RW (仅视频格式)
- 可录制/可反复录制的 CD (CD-R/-RW) :
  - ISO 9660 level 1, level 2, Romeo, Joliet
- 其他信息:
  - 播放 DVD 视频时, 无法从本机再现或输出 DTS 声音。
  - 本机总共可以识别一张可录制/可反复录制的碟片中的 5 000 个文件和 250 个文件夹 (每个文件夹最多 999 个文件)。
  - 仅可使用“已终结”的可录制/可反复录制的碟片。
  - 本机可以播放多区段的可录制/可反复录制的碟片; 然而, 播放时未关闭的区段将被跳过。

### 不可播放的碟片类型和格式

- DVD-音频/DVD-ROM 碟片
- SVCD (超级视频 CD), CD 文本, CD-ROM, CD-I (CD-I 就绪), DTS-CD
- DVD-R/-RW 或 +R/+RW 上录制的 JPEG/PNG/BMP/MPEG4/DivX/FLAC/MKV/H.264/WMV/DVD-VR/DVD+VR/DVD-RAM
- CD-R/-RW 上录制的 JPEG/PNG/BMP/MPEG4/DivX/FLAC/MKV/H.264/WMV
- DVD-RW 双层光碟
- +RW 双层光碟
- 与“CD 数位音讯”标准不兼容的“DualDisc (双层光碟)”的非 DVD 碟面。
- 非圆形的碟片。
- 录制面有颜色的碟片或脏污的碟片。
- 未终结的可录制/可反复录制的碟片。
- 3 英寸碟片。试图用适配器装入这些碟片可能会导致故障。
- 基于自身特性或录制情况, 某些可录制/可反复录制的碟片或文件可能无法播放。

### 语言代码 (对应 DVD 语言选择)

AA	阿法尔语	GD	苏格兰语
AB	阿布哈兹语	GL	加利西亚语
AF	南非利堪斯语	GN	瓜拉尼语
AM	阿姆哈拉语	GU	吉吉拉特语
AR	阿拉伯语	HA	豪萨语
AS	阿萨姆语	HI	印地语
AY	埃马拉语	HR	克罗地亚语
AZ	阿塞拜疆语	HU	匈牙利语
BA	巴什基尔语	HY	亚美尼亚语
BE	白俄罗斯语	IA	国际语 A
BG	保加利亚语	IE	国际语 E
BH	比哈尔语	IK	依努底克语
BI	比斯拉玛语	IN	印尼语
BN	孟加拉语	IS	冰岛语
BO	藏语	IW	希伯来语
BR	布列塔尼语	JA	日语
CA	加泰隆语	JI	依地语
CO	科西嘉语	JW	爪哇语
CS	捷克语	KA	格鲁尼亚语
CY	威尔士语	KK	哈萨克语
DZ	不丹语	KL	格陵兰语
EL	希腊语	KM	柬埔寨语
EO	世界语	KN	坎纳达语
ET	爱沙尼亚语	KO	朝鲜语 (KOR)
EU	巴斯克语	KS	克什米尔语
FA	波斯语	KU	库尔德语
FI	芬兰语	KY	吉尔吉斯语
FJ	斐济语	LA	拉丁语
FO	法罗斯语	LN	林加拉语
FY	弗里西亚语	LO	老挝语
GA	爱尔兰语	LT	立陶宛语

LV	拉托维亚语	SM	萨摩亚语
MG	马达加斯加语	SN	绍纳语
MI	毛利语	SO	索马里语
MK	马其顿语	SQ	阿尔巴尼亚语
ML	马拉雅拉姆语	SR	塞尔维亚语
MN	蒙古语	SS	塞斯瓦替语
MO	摩尔达维亚语	ST	塞索托语
MR	马拉提语	SU	苏丹语
MS	马来语 (MAY)	SW	斯瓦希利语
MT	马尔他语	TA	泰米尔语
MY	缅甸语	TE	泰卢固语
NA	瑙鲁语	TG	塔吉克语
NE	尼泊尔语	TH	泰国语
NO	挪威语	TI	提格里尼亚语
OC	奥克西唐语	TK	土库曼语
OM	(阿梵) 奥洛莫语	TL	塔加路族语
OR	奥利亚语	TN	塞茨瓦纳语
PA	旁遮普语	TO	汤加语
PL	波兰语	TR	土耳其语
PS	普什图语	TS	从伽语
QU	凯楚亚语	TT	鞑靼语
RM	利托-罗曼语	TW	特维语
RN	基隆迪语	UK	乌克兰语
RO	罗马尼亚语	UR	乌尔都语
RW	基尼阿万达语	UZ	乌兹别克语
SA	梵语	VI	越南语
SD	信德语	VO	沃拉普克语
SG	桑戈语	WO	沃洛夫语
SH	塞尔维亚-克罗地亚语	XH	科萨语
SI	僧加罗语	YO	约鲁巴语
SK	斯洛伐克语	ZU	祖鲁语
SL	斯洛文尼亚语		

## ■ 关于 USB 播放

### 重要

确定已做好重要数据的备份以防止丢失数据。本公司不对使用本机时装置中储存的任何信息的丢失承担责任。

### USB 装置上的可播放文件

- 本机可以播放 USB 大容量存储装置中储存的以下类型的文件。
  - MPEG1/MPEG2/MPEG4/H.264/WMV/MKV/MP3/WMA/WAV/AAC (.m4a) /FLAC
- 本机可以识别:
  - 共 5 000 个文件
  - 250 个文件夹 (对应视频文件), 每个文件夹最多 9 999 个文件
  - 250 个文件夹 (对应照片文件), 每个文件夹最多 9 999 个文件
  - 9 999 个文件夹 (对应音频文件), 每个文件夹最多 1 000 个文件
- 字符数最多为 (当字符为单字节时):
  - 文件夹名称: 50 个字符
  - 文件名称: 50 个字符

### 使用 USB 装置的注意事项

- 若影响驾驶安全, 请避免使用 USB 装置。
- 当使用 USB 电缆连接时, 使用 USB 2.0 电缆。

- 在连接 USB 装置时受到静电干扰可能会引起装置播放不正常。此种情况下, 断开 USB 装置后再重设本机和 USB 装置。
- 切勿在“Reading”字样在画面上显示时反复拔出和连接 USB 装置。
- 对应某些 USB 装置, 操作和电源可能无法按您想要的方式进行。
- 切勿将 USB 装置留在车内, 或暴露于直射阳光或高温下, 以免引起装置变形或损坏。

### 不可播放的 USB 装置

- 当使用 USB 延长线时, 本机可能无法正常播放 USB 装置中的文件。
- 具备如数据安全功能等特殊功能的 USB 装置不能与本机使用。
- 切勿使用 2 个或更多分区的 USB 装置。
- 基于 USB 装置和连接端口的形状, 某些 USB 装置可能无法正确连接或连接松动。
- 本机可能无法识别插入 USB 读卡器的存储卡。

## ■ 关于 iPod/iPhone

### 重要

确定已做好重要数据的备份以防止丢失数据。本公司不对使用本机时装置中储存的任何信息的丢失承担责任。

### 可以连接的 iPod/iPhone

- Made for
  - iPod nano (7th Generation)\*
  - iPod touch (6th Generation)
  - iPod touch (5th Generation)
  - iPhone 7 Plus
  - iPhone 7
  - iPhone SE
  - iPhone 6S Plus
  - iPhone 6S
  - iPhone 6 Plus
  - iPhone 6
  - iPhone 5S
  - iPhone 5C
  - iPhone 5

\* 仅当经由 USB 输入端子连接时可用。

### 使用 iPod/iPhone 的注意事项

- 当操作 iPod/iPhone 时,某些操作可能无法正常或按意愿进行。此种情况下,请参阅以下 KENWOOD 网站:  
<[www.kenwood.com/cs/ce/](http://www.kenwood.com/cs/ce/)>
- 当您启动本机时, iPod/iPhone 从本机进行充电。
- 文本信息可能无法正确显示。
- 对应某些 iPod/iPhone 型号,在操作过程中其性能可能不正常或不稳定。此种情况下,断开 iPod/iPhone 装置的连接,然后对其进行检查。  
如果性能没有改善或运行缓慢,请重设 iPod/iPhone。

# 故障排除

所出现的问题并不总是严重的故障。在洽询维修服务之前,请首先检查下述要点。

- 对应外接组件的操作,另参阅随用于连接的适配器附带的说明书(和随外接组件附带的说明书)。

## 一般

### 扬声器不发出声音。

- 将音量调整至最佳水平。
- 检查导线和线路连接。

### 画面上不显示图像。

- 打开画面。(第 4 页)

### 遥控器\*不工作。

- 更换电池。

\* 对应 DMX7018BT 澳大利亚/新西兰型号/  
DMX718WBT 澳大利亚/新西兰型号:另购的遥控器,  
KNA-RCDV331。

### “No Signal” / “No Video Signal” 字样出现。

- 在连接到 AV-IN 输入端子的外接组件上开始播放。
- 检查导线和线路连接。
- 传入的信号太弱。

### “Miswiring DC Offset Error” / “Warning DC Offset Error” 字样出现。

- 某根扬声器导线短路或与汽车底盘碰触。  
正确连接扬声器导线或使其绝缘,然后重设本机。

### “Parking off” 字样出现。

- 当停车制动未启用时没有播放图像显示。

### “Learning Process Failed” 字样出现。

- 您的方向盘遥控器不兼容,学习可能并未完成。详情请咨询您的汽车音响经销商。

### “Panel Mecha Error” 字样出现。

- 面板运行异常。关闭并重新启动本机。

## 碟片

(仅对应 DDX7018BT/DDX7018BTM/  
DDX718WBT/DDX718WBTM)

### 不能播放可录制/可反复录制碟片。

- 装入已终结的碟片。
- 使用您用来录音的组件将碟片终结。

### 可录制/可反复录制碟片上的曲目不能跳播。

- 装入已终结的碟片。
- 使用您用来录音的组件将碟片终结。

### 不能开始播放。

- 本机不支持文件的格式。

### 外接监视器上不出图像。

- 正确连接视频导线。
- 在外接监视器上选择正确的输入。

### MPEG1/MPEG2/MP3/WMA/WAV/AAC 碟片无法播放。

- 在合适的碟片上用兼容的应用程序录制曲目。(第 54 页)
- 为文件名称增加合适的扩展名。

## 故障排除

无法按照您想要的顺序播放可录制/可反复录制的碟片上的曲目。

→ 播放顺序可能与使用其他播放机播放的顺序不同。

**“Region Code Error” 字样出现。**

→ 您装入了区域代码不正确的 DVD 视频碟片。装入区域代码正确的碟片。

## USB

**“Reading” 字样不从画面上消失。**

→ 关闭电源再重新启动。

**当播放曲目时，声音有时中断。**

→ 曲目没有正确复制到 USB 装置上。重新复制曲目，并再试一次。

**无法按照您想要的顺序播放曲目。**

→ 播放顺序可能与使用其他播放机播放的顺序不同。

**当您在聆听另一个播放源时连接 USB 装置，播放源不切换至“USB”，或者当您连接 USB 装置时“USB Device Error”字样出现。**

→ USB 端口的功耗超过设计限制。

→ 关闭电源并拔下 USB 装置。然后，再启动电源并重新连接 USB 装置。

→ 如果这么做解决不了问题，那么关闭电源，再重新启动电源（或重设本机），然后再更换另一个 USB 装置。

## iPod/iPhone

**扬声器不发出声音。**

→ 断开 iPod/iPhone 的连接，然后重新连接。

→ 选择另一个播放源，然后重新选择“iPod”。

**iPod/iPhone 不能启动或根本无法工作。**

→ 检查连接。

→ 更新固件版本。

→ 为电池充电。

→ 重设 iPod/iPhone。

**声音失真。**

→ 关闭本机或 iPod/iPhone 上的均衡器。

**产生大量噪音。**

→ 关闭（不勾选）iPod/iPhone 上的“VoiceOver”。关于详情，请访问 <<http://www.apple.com>>。

**当播放含有插图的曲目时，无法进行任何操作。**

→ 在插图载入后操作本机。

**“Authorization Error” 字样出现。**

→ 检查连接的 iPod/iPhone 是否与本机兼容。（第 56 页）

## WebLink™/Waze

**WebLink™/Waze 无法开启。**

→ 检查连接的智能手机上是否安装了最新版本的 WebLink™ 应用程序和/或 Waze 应用程序。

→ 检查连接。

→ 为电池充电。

→ 重设智能手机。

→ 重新连接您的智能手机。

## 广播

**AME 自动预设无效。**

→ 手动储存电台。（第 20 页）

**收听广播时有静电干扰。**

→ 将天线连接牢固。

## AV-IN

**画面上不出现图像。**

→ 如果没有启动视频组件，将其启动。

→ 正确连接视频组件。

## Navigation

**“No Navigation” 字样出现。**

→ 没有连接导航装置。

### Spotify

#### “Check App”字样出现。

- 连接的装置上的 Spotify 应用程序未开启。
- 连接的装置中没有安装 Spotify 应用程序。
- 重新连接您的智能手机。
- 重启 Spotify 应用程序。

#### “Please login or sign up.”字样出现。

- 您未登录到 Spotify 中。

#### “Please check internet connection.”字样出现。

- 检查互联网连接。

#### “Unable to start Spotify.”字样出现。

- 重启 Spotify 应用程序。
- 当前状况下 Spotify 应用程序无法开启或播放。

#### “Please update the Spotify app on the phone.”字样出现。

- 连接的装置上的 Spotify 应用程序不是最新版本。升级应用程序。

### 蓝牙

#### 电话音质不佳。

- 减小本机和蓝牙移动电话之间的距离。
- 将汽车开至通话信号更好的地方。

#### 在使用蓝牙音频播放机的过程中，声音发生中断或跳动。

- 减小本机和蓝牙音频播放机之间的距离。断开为蓝牙电话连接的装置。
- 关闭，然后启动本机。  
(当声音没有恢复时) 再一次连接播放机。

#### 连接的音频播放机无法控制。

- 检查连接的音频播放机是否支持 AVRCP (音频/视频远程控制配置文件)。

#### 蓝牙装置未检测到本机。

- 再次从蓝牙装置进行搜索。

#### 本机无法与蓝牙装置配对。

- 对应与蓝牙 2.1 兼容的装置：  
使用 PIN 码来注册装置。(第 27 页)
- 对应与蓝牙 2.0 兼容的装置：  
为本机和目标装置输入相同的 PIN 码。如果使用说明书中没有指出装置的 PIN 码，尝试“0000”或“1234”。
- 关闭，然后启动蓝牙装置。

#### 出现回音或噪音。

- 调整麦克风装置的位置。
- 调整回音音量或噪音抑制音量。  
(第 29 页)

#### 麦克风不工作。

- 检查 [MIC SETUP] 设定。(第 42 页)

#### 当您尝试将通讯录复制到本机时，本机没有反应。

- 您可能复制了(与储存)相同的条目至本机。

#### “Connection Error”字样出现。

- 已注册装置但连接失败。连接注册的装置。  
(第 28 页)

#### “Please Wait...”字样出现。

- 本机正在为使用蓝牙功能做准备。如果信息不出现，关闭并启动本机，然后再次连接该装置(或重设本机)。

#### “No Voice Device”字样出现。

- 连接的移动电话没有语音识别系统。

#### “No Data”字样出现。

- 连接的蓝牙电话中没有通讯录数据。

#### “Initialise Error”字样出现。

- 本机初始化蓝牙模块失败。再次尝试该操作。

#### “Dial Error”字样出现。

- 拨号失败。再次尝试该操作。

#### “Hung Up Error”字样出现。

- 通话尚未结束。将车停下来，然后使用连接的移动电话结束通话。

#### “Pick Up Error”字样出现。

- 本机接听电话失败。

# 规格

## ■ 监视器部分

屏幕尺寸 (宽 × 高)	6.95 英寸 (对角线) 宽 156.6 mm × 81.6 mm
显示系统	穿透型 TN 液晶显示面板
驱动系统	TFT 主动矩阵系统
像素数	1 152 000 (800H × 480V × RGB)
有效像素	99.99%
像素排列	RGB 条形排列
背光源	LED

## ■ DVD 播放机部分

(仅对应 DDX7018BT/DDX7018BTM/  
DDX718WBT/DDX718WBTM)

D/A 转换器	24 比特
音频解码器	线性 PCM/杜比音频/MP3/ WMA/WAV/AAC (.m4a)
视频解码器	MPEG1/MPEG2
晃动率	测量极限以下
频率响应	96 kHz 抽样: 20 Hz 至 20 000 Hz 48 kHz 抽样: 20 Hz 至 20 000 Hz 44.1 kHz 抽样: 20 Hz 至 20 000 Hz
总谐波失真	0.010% (1 kHz)
信噪比	82 dB (DVD-视频 96 kHz)
动态范围	81 dB (DVD-视频 96 kHz)

碟片格式	DVD-视频/VIDEO-CD/CD-DA
抽样频率	44.1 kHz/48 kHz/96 kHz
量子化位数	16 比特/20 比特/24 比特

## ■ USB 接口部分

USB 标准	USB 2.0 全速/高速
兼容装置	大容量存储
文件系统	FAT 16/FAT 32/NTFS
最大电流	<b>DDX7018BT/DDX7018BTM/ DDX718WBT/DDX718WBTM:</b> DC 5 V $\equiv$ 1.5 A (× 1) <b>DMX7018BT/DMX7018BTM DMX718WBT/DMX718WBTM:</b> DC 5 V $\equiv$ 1.5 A (× 2)
D/A 转换器	24 比特
音频解码器	MP3/WMA/AAC (.m4a) /WAV/ FLAC
视频解码器	MPEG1/MPEG2/MPEG4/ H.264/WMV/MKV
频率响应	96 kHz 抽样: 20 Hz 至 20 000 Hz 48 kHz 抽样: 20 Hz 至 20 000 Hz 44.1 kHz 抽样: 20 Hz 至 20 000 Hz

总谐波失真	0.020% (1 kHz)
信噪比	104 dB
动态范围	90 dB

## ■ 蓝牙部分

技术	蓝牙 3.0
频率	2.402 GHz 至 2.480 GHz
输出功率	+4 dBm (MAX), 0 dBm (AVE), 2 级功率
最大通讯 范围	视线距离约 10 m
音频编解 码器	SBC/AAC
配置文件	HFP (免持听筒配置文件) 1.6 A2DP (高级音频传输配置 文件) 1.3 AVRCP (音频/视频远程控制 配置文件) 1.5 GAP (通用访问配置文件) PBAP (通讯录访问配置文件) 1.2 SDP (服务发现配置文件) SPP (序列端口配置文件) 1.2

# 规格

## ■ FM 调谐器部分

频率范围	87.5 MHz 至 108.0 MHz (50 kHz)
有效灵敏度 (信噪比: 30 dB, Dev. 22.5 kHz)	6.2 dBf (0.56 $\mu$ V/75 $\Omega$ )
静噪灵敏度 (DIN 信噪比: 46 dB, Dev. 40 kHz)	15.2 dBf (1.58 $\mu$ V/75 $\Omega$ )
频率响应 ( $\pm$ 3.0 dB)	30 Hz 至 15 kHz
信噪比	68 dB (MONO)
选择性 ( $\pm$ 400 kHz)	> 80 dB
立体声分隔频率	40 dB (1 kHz)

## ■ AM 调谐器部分

频率范围	DDX7018BT/DMX7018BT 东南 亚型号/DMX7018BT 印尼型号/ DDX718WBT/DMX718WBT 东 南亚型号/DMX718WBT 印尼 型号: 531 kHz 至 1611 kHz (9 kHz) DMX7018BT 澳大利亚/新西兰 型号/DMX718WBT 澳大利亚/ 新西兰型号: 531 kHz 至 1701 kHz (9 kHz) DDX7018BTM/DMX7018BTM/ DDX718WBTM/DMX718WBTM: 531 kHz 至 1602 kHz (9 kHz)
有效灵敏度	DDX7018BT/DMX7018BT/ DDX718WBT/DMX718WBT: 28.5 $\mu$ V DDX7018BTM/DMX7018BTM/ DDX718WBTM/DMX718WBTM: MW: 28.5 $\mu$ V/LW: 45 $\mu$ V

## ■ 视频部分

外接视频输入的颜 色制式	NTSC/PAL
外接视频输入水平 (迷你插孔)	1 V <sub>p-p</sub> /75 $\Omega$
外接音频最大输入水 平 (迷你插孔)	2 V/25 k $\Omega$
后视摄像头的视频输 入水平 (RCA 插孔)	1 V <sub>p-p</sub> /75 $\Omega$
前视摄像头的视频输 入水平 (RCA 插孔)	1 V <sub>p-p</sub> /75 $\Omega$
视频输出水平 (RCA 插孔)	1 V <sub>p-p</sub> /75 $\Omega$
模拟 RGB 输入	0.7 V <sub>p-p</sub> /75 $\Omega$

# 规格

## ■ 音频部分

最大功率 (前 & 后)	50 W × 4
全带宽功率 (前 & 后)	22 W × 4 (不超过 1% THD)
预输出水平	4 V/10 kΩ
预输出阻抗	≤ 600 Ω
扬声器阻抗	4 Ω 至 8 Ω
均衡器	波段: 13 波段 频率 (Hz): 62.5/100/160/250/400/630/ 1k/1.6k/2.5k/4k/6.3k/10k/ 16k 增益 (dB): -9/-8/-7/-6/-5/-4/-3/-2/ -1/0/1/2/3/4/5/6/7/8/9
2 音路分频器	
高音扬声器:	增益 (dB): -8/-7/-6/-5/-4/-3/-2/-1/0
前置/后置 (HPF):	频率 (Hz): 直通/30/40/50/60/70/ 80/90/100/120/150/180/ 220/250 斜率 (dB/Oct.): -6/-12/-18/-24 增益 (dB): -8/-7/-6/-5/-4/-3/-2/-1/0

重低音扬声器 (LPF):	频率 (Hz): 30/40/50/60/70/80/90/100/ 120/150/180/220/250/直通 斜率 (dB/Oct.): -6/-12/-18/-24 相位: 倒相: 关/开 增益 (dB): -8/-7/-6/-5/-4/-3/-2/-1/0
位置	前置/后置/重低音扬声器 延迟: 0 cm 至 610 cm (每级 1.0 cm) 增益: -8 dB 至 0 dB
重低音扬声器 水平	-50 dB 至 +10 dB

## ■ 一般

操作电压	14.4 V (10.5 V 至 16 V 容限)
最大电流消耗	10 A

安装尺寸 (宽 × 高 × 深)	DDX7018BT/DDX7018BTM/ DMX7018BT/DMX7018BTM: 178 mm × 100 mm × 162 mm DDX718WBT/DMX718WBT/ DDX718WBTM/DMX718WBTM: 178 mm × 100 mm × 162 mm 206 mm × 104 mm × 162 mm (包括子面板部件)
操作温度范围	-10°C 至 +60°C
重量 (主机)	DDX7018BT/DDX7018BTM/ DDX718WBT/DDX718WBTM: 2.4 kg DMX7018BT 东南亚型号/ DMX7018BT 印尼型号/ DMX7018BTM/DMX718WBT/ DMX718WBTM: 2.0 kg DMX7018BTM 澳大利亚/ 新西兰型号: 2.0 kg (包含装饰框)

设计和规格若有变更, 恕不另行通知。

## 商标和许可

- Dolby, Dolby Audio and the double-D symbol are trademarks of Dolby Laboratories.
- “DVD Logo” is a trademark of DVD Format/ Logo Licensing Corporation registered in the US, Japan and other countries.
- The “AAC” logo is a trademark of Dolby Laboratories.
- Microsoft and Windows Media are either registered trademarks or trademarks of Microsoft Corporation in the United States and/or other countries.
- “Made for iPod,” and “Made for iPhone” mean that an electronic accessory has been designed to connect specifically to iPod, or iPhone, respectively, and has been certified by the developer to meet Apple performance standards.  
Apple is not responsible for the operation of this device or its compliance with safety and regulatory standards. Please note that the use of this accessory with iPod, or iPhone may affect wireless performance. iTunes, iPhone, iPod, iPod classic, iPod nano, and iPod touch are trademarks of Apple Inc., registered in the U.S. and other countries.
- Lightning is a trademark of Apple Inc.
- This item incorporates copy protection technology that is protected by U.S. patents and other intellectual property rights of Rovi Corporation. Reverse engineering and disassembly are prohibited.
- Android is a trademark of Google Inc.

- The Bluetooth® word mark and logos are registered trademarks owned by Bluetooth SIG, Inc. and any use of such marks by JVC KENWOOD Corporation is under license. Other trademarks and trade names are those of their respective owners.
- THIS PRODUCT IS LICENSED UNDER THE AVC PATENT PORTFOLIO LICENSE FOR THE PERSONAL USE OF A CONSUMER OR OTHER USES IN WHICH IT DOES NOT RECEIVE REMUNERATION TO (j) ENCODE VIDEO IN COMPLIANCE WITH THE AVC STANDARD ("AVC VIDEO") AND/OR (ii) DECODE AVC VIDEO THAT WAS ENCODED BY A CONSUMER ENGAGED IN A PERSONAL ACTIVITY AND/OR WAS OBTAINED FROM A VIDEO PROVIDER LICENSED TO PROVIDE AVC VIDEO. NO LICENSE IS GRANTED OR SHALL BE IMPLIED FOR ANY OTHER USE. ADDITIONAL INFORMATION MAY BE OBTAINED FROM MPEG LA, L.L.C. SEE [HTTP://WWW.MPEGLA.COM](http://www.mpegla.com)
- SPOTIFY and the Spotify logo are among the registered trademarks of Spotify AB.
- WebLink™ is a trademark of Abalta Technologies, Inc.
- Waze and Waze logo are registered trademarks of Google Inc.
- YouTube and the YouTube logo are registered trademarks of Google Inc.
- libFLAC  
Copyright (C) 2000-2009 Josh Coalson  
Copyright (C) 2011-2013 Xiph.Org Foundation  
Redistribution and use in source and binary forms, with or without modification, are permitted provided that the following conditions are met:

- Redistributions of source code must retain the above copyright notice, this list of conditions and the following disclaimer.
  - Redistributions in binary form must reproduce the above copyright notice, this list of conditions and the following disclaimer in the documentation and/or other materials provided with the distribution.
  - Neither the name of the Xiph.org Foundation nor the names of its contributors may be used to endorse or promote products derived from this software without specific prior written permission.
- THIS SOFTWARE IS PROVIDED BY THE COPYRIGHT HOLDERS AND CONTRIBUTORS “AS IS” AND ANY EXPRESS OR IMPLIED WARRANTIES, INCLUDING, BUT NOT LIMITED TO, THE IMPLIED WARRANTIES OF MERCHANTABILITY AND FITNESS FOR A PARTICULAR PURPOSE ARE DISCLAIMED. IN NO EVENT SHALL THE FOUNDATION OR CONTRIBUTORS BE LIABLE FOR ANY DIRECT, INDIRECT, INCIDENTAL, SPECIAL, EXEMPLARY, OR CONSEQUENTIAL DAMAGES (INCLUDING, BUT NOT LIMITED TO, PROCUREMENT OF SUBSTITUTE GOODS OR SERVICES; LOSS OF USE, DATA, OR PROFITS; OR BUSINESS INTERRUPTION) HOWEVER CAUSED AND ON ANY THEORY OF LIABILITY, WHETHER IN CONTRACT, STRICT LIABILITY, OR TORT (INCLUDING NEGLIGENCE OR OTHERWISE) ARISING IN ANY WAY OUT OF THE USE OF THIS SOFTWARE, EVEN IF ADVISED OF THE POSSIBILITY OF SUCH DAMAGE.







关于更新的信息（最新使用说明书，系统更新，新功能等），请访问以下网站：

[<http://www.kenwood.com/cs/ce/>](http://www.kenwood.com/cs/ce/)

