

Clarion®

Owner's manual
Mode d'emploi
Manual de instrucciones
使用说明书

DVC920

5.1CH SURROUND DECODER CONTROL UNIT

MODULE DE COMMANDE DE DÉCODEUR
SURROUND 5.1 CANAUX

UNIDAD DE CONTROL DE DESCODIFICADOR DE
5.1CH SURROUND

5.1ch环绕声解码控制组件

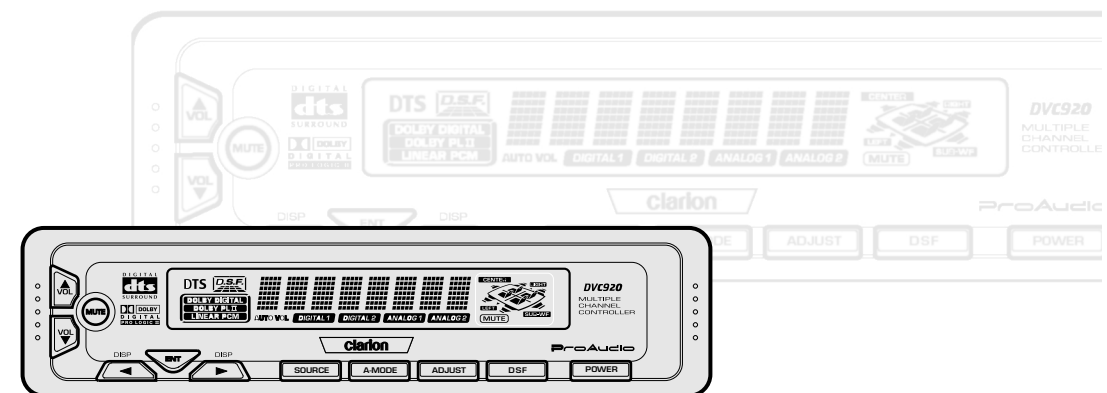

Clarion Co., Ltd.

All Rights Reserved. Copyright © 2002: Clarion Co., Ltd.
Printed in Japan / Imprimé au Japon / Impreso en Japón / 在日本印刷

2002/2 (A-K)

GC-951B
280-7804-00

DIGITAL
dts
SURROUND

DD DOLBY
DIGITAL
PRO LOGIC II

Thank you for purchasing the **Clarion** product.

- * Please read this owner's manual in its entirety before operating this equipment.
- * After reading this manual, be sure to keep it in a handy place (e.g., glove compartment).
- * Check the contents of the enclosed warranty card and keep it carefully with this manual.

Contents

1. CONFIRM BEFORE OPERATION	3
About the registered marks etc.	4
2. SPECIFICATIONS	4
3. CONTROLS	5
4. NOMENCLATURE	5
Names of Buttons	5
Control Unit Display	6
5. OPERATIONS	7
Basic Operations	7
Setting Acoustic Features (ADJUST MODE)	9
6. WIRING TECHNIQUES	14
How to Wire This Unit	14
Precautions Regarding Wiring	15
7. Installation	16
Installation Location	16
Installation Procedures	16
8. System Expansion	17
Example: DXZ825 + DVD Changer + Monitor	17
Example: Center Unit + DVD Changer + Monitor	18
9. IN CASE OF DIFFICULTY	71

Basic Operations

- **ST-96K**: Stereo sound with 96kHz sampling frequency
- **Lt/Rt**: 2-channel audio including surround sound
- **1+1**: Discrete monaural sound
- **1/0**: Front 1-channel sound
- **2/0**: Front 2-channel sound
- **2/1**: Front 2-channel sound; surround monaural sound
- **2/2**: Front 2-channel sound; surround 2-channel sound
- **3/0**: Front 3-channel sound
- **3/1**: Front 3-channel sound; surround monaural sound
- **3/2**: Front 3-channel sound; surround 2-channel sound
- ***/*+LFE**: Low-frequency channel sound
- **NoSIGNAL**: No digital signal is input
- ———: Current input signal is other than linear PCM, Dolby digital DTS
- **Fs ERR**: Current signal input has sampling frequency other than 32kHz, 44.1kHz, 48kHz, or 96kHz.
- **CLIP**: DSP output clipping

Note:

- When signals are input from the ANALOG 1 connector or CeNET input connector, they are indicated by the [STEREO] display.

DSF setting

DSF (Digital Sound Field) makes it possible through sound simulation to enjoy the acoustic experience you would have in a concert hall or a live performance hall.

Any one of six sound effect patterns can be applied to the sound in the signal formats DTS, Dolby Digital, or Linear PCM (or after decoding Dolby Pro Logic II signals).

- The initial setting is [DSF OFF].

1. Press the [DSF] button.

Each time the [DSF] button is pressed, the indications change as shown below.

[DSF OFF] → [HALL] → [CHURCH] → [STADIUM] → [LIVE] → [JAZZCLUB] → [THEATER] → [DSF OFF]

- **HALL**(Hall):Large concert hall.
- **CHURCH**(Church):Church with a vaulted ceiling.

- **STADIUM**(Stadium):Large stadium without roof or walls.
- **LIVE**(Live):Live performance hall, larger than a jazz club.
- **JAZZCLUB**(Jazzclub):Jazz club with a low ceiling.
- **THEATER**(Theater):Movie or drama theatre.
 - The original mode is resumed when the button is not pressed during a 7 second interval.

Adjusting the sound volume balance of each speaker (AUDIO MODE)

You can adjust the sound image to suit the seating position and number of passengers.

1. Press the [A-MODE] button.

Each time the [A-MODE] button is pressed, the indications change as shown below.

[SUB-W] → [CTR] → [BAL] → [FAD] → original mode

- The original mode is resumed when the button is not pressed during a 7 second interval.

2. Press the [▲] or [▼] [VOL] button to adjust the value.

● SUB-W (Sub woofer):

Adjusts sub woofer volume.

The volume is adjusted in the range -6 to +3.

● CTR (Center speaker):

Adjusts center speaker volume.

The volume is adjusted in the range -6 to 0.

● BAL (Balance):

Adjusts the sound volume in the left and right speakers.

The sound volume is adjusted in the range L13 to R13.

● FAD (Fader):

Adjusts the sound volume in the front and rear speakers.

The sound volume is adjusted in the range R12 to F12.

Mute

Each time you press the [MUTE] button, mute is turned on and off.

"MUTE" appears when mute is turned on.

1. CONFIRM BEFORE OPERATION

- This component has not been designed to operate as an independent unit by itself, and must be used in conjunction with a 5.1 ch surround decoder. For information about Clarion center units and DVD changers that can be connected to this component, see the section "SYSTEM EXPANSION" on P17. Alternately, consult your retail dealer or Clarion service center.

- When connecting this component (control unit), be sure to set the 5.1 ch surround decoder's [STAND-ALONE / SLAVE] switch to the [STAND-ALONE] position. Also be sure to connect the power cable.

- In order to demonstrate optimum audio performance, be sure to change the default settings of the adjust mode's [SP-SEL], [FILTER], [SP-GAIN] and [DELAY] functions (see P9-13).

Using Analog Input Connections

- When connecting the RCA 2ch output of another component (center unit, etc.) to the analog INPUT connectors, the Dolby Pro Logic II function can be used to convert to 5.1ch output.

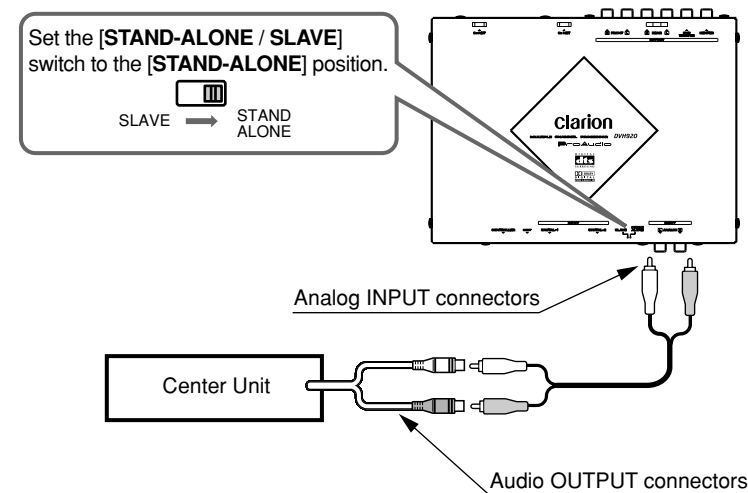

NOTES:

- When using the analog INPUT connectors, consult the section "Adjusting the RCA INPUT sensitivity" on P13 and adjust the sensitivity properly to prevent audio distortion.
- Consult the section "Setting the Dolby digital functions" on P11 and select the desired Dolby Pro Logic II mode.

About the registered marks etc.

- Manufactured under license from Dolby Laboratories. "Dolby", "Pro Logic" and double-D symbol are trademarks of Dolby Laboratories.

- Manufactured under license from Digital Theater Systems, Inc. US Pat. No. 5,451,942, 5,956,674, 5,974,380, 5,978,762 and other world-wide patents issued and pending.

"DTS" and "DTS Digital Surround" are registered trademarks of Digital Theater Systems, Inc. © 1996, 2000 Digital Theater Systems, Inc. All Rights Reserved.

2. SPECIFICATIONS

Control unit

Power Supply Voltage:

14.4 V DC (10.8 to 15.6 V allowable)

Ground: Negative

Current Consumption: Less than 3 A

Weight: 5oz. (150 g)

Dimensions:

6 5/16" Width × 1 9/16" Hight × 13/16" Depth
(160 mm Width × 39 mm Hight × 20.6mm Depth)

Note:

- Specifications and design are subject to change without notice for further improvement.

List of accessories

1. Control unit	1
2. Owner's manual	1
3. Warranty	1
4. Control unit cord	1
5. Power supply harness	1
6. Parts bag (1)	
• Cord clamps (small)	2
• Cord holders	2
• Velcro tape (medium)	2
• Velcro tape (small)	2

Be sure to unfold and read the next page. / Veuillez déplier et vous référer à la page suivante.

Cerціrese de desplegar y de leer la página siguiente.

请务必打开并阅读下一页。

3. CONTROLS / LES COMMANDES / CONTROLES / 控制器

Control unit / Module de commande / Unidad de control / 主机

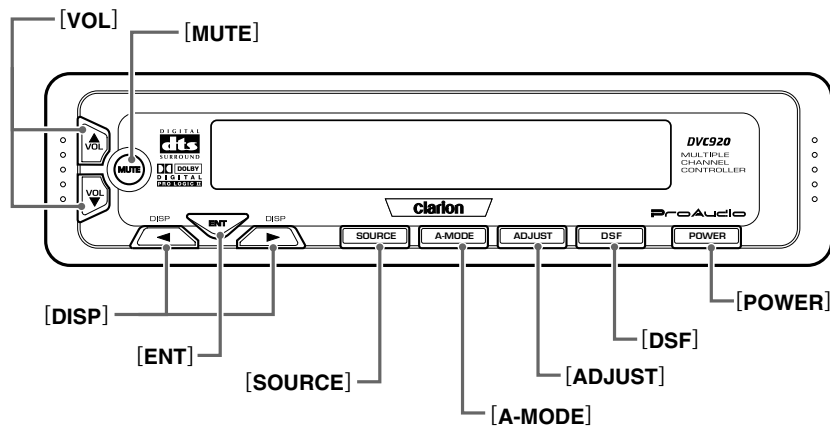

4. NOMENCLATURE

Names of Buttons

Control Unit

[VOL] button:

- Raises and lowers the volume.
- Changes the adjustment values in the ADJUST MODE and AUDIO MODE.

[MUTE] button:

- Turns off the sound.

[DISP] button:

- Changes the display.
- Changes set items in the ADJUST MODE.

[ENT] button:

- Determines the adjustment setting in the ADJUST MODE.

[SOURCE] button:

- Switches the input source.

[A-MODE] button:

- Adjusts the volume balance in each speaker.

[ADJUST] button:

- Invokes the ADJUST MODE to set speakers and other equipment.

[DSF] button:

- Changes the sound characteristics in the car.

[POWER] button:

- Turns the power on and off.

Note: Be sure to unfold this page and refer to the front diagrams as you read each chapter.

Remarque: Veuillez déplier cette page et vous référer aux schémas quand vous lisez chaque chapitre.

Nota: Cuando lea los capítulos, despliegue esta página y consulte los diagramas.

注意: 阅读各章时请务必展开本页并参照前视图。

Control Unit Display

- DOLBY DIGITAL** DOLBY Digital indicator
: Lights when playing Dolby Digital sound from the Digital input connector.
- DOLBY PLII** (Dolby Pro Logic II) indicator
: Lights when selecting the various Dolby Pro Logic II function modes.
- LINEAR PCM** LINEAR PCM indicator
: Lights when playing linear PCM sound from the Digital input connector.

DTS DTS indicator

- : Lights when playing DTS sound from the Digital input connector.

D.S.F. D.S.F. indication

Title indication

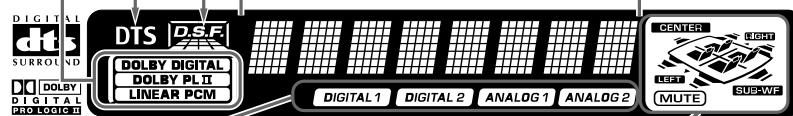

Press the [SOURCE] button on the control unit to display image when the input source has been changed.

DIGITAL1:

When a digital source connected to a digital input 1 is selected.

DIGITAL2:

When a digital source connected to a digital input 2 is selected.

ANALOG1:

When an analog source connected to an analog input with RCA plugs is selected.

ANALOG2:

When an analog source connected to an analog input with a CeNET cable is selected.

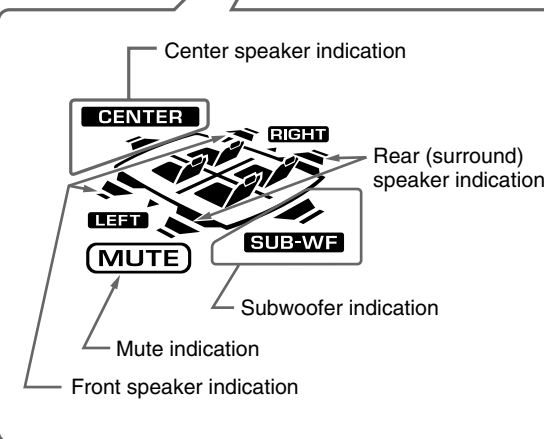

5. OPERATIONS

Basic Operations

Note: Be sure to read this chapter referring to the front diagrams of chapter "3. CONTROLS" on page 5 (unfold).

CAUTION

Be sure to lower the volume before switching off the unit power or the ignition key. The unit remembers its last volume setting. If you switch the power off with the volume up, when you switch the power back on, the sudden loud volume may hurt your hearing and damage the unit.

Turning on/off the power

Note:

Be careful about using this unit for a long time without running the engine. If you drain the car's battery too far, you may not be able to start the engine and this can reduce the service life of the battery.

- Press the [POWER] button.
- The settings are displayed on the control unit display.
- Press the [POWER] button to turn off the power.

Switching input source

Change the settings to suit the input signal source.

- The initial setting is [DIGITAL1].

Press the [SOURCE] button.

Each time the [SOURCE] button is pressed, the indications change as shown below.

[DIGITAL1] → [DIGITAL2] → [ANALOG1] → [ANALOG2] → [DIGITAL1]

- The original mode is resumed when the button is not pressed during a 7 second interval.

Notes:

- Sound may be interrupted for a very short period while audio format is being distinguished.
- If skip or pause operations are performed on the DVD player while sound is being played back, noise may be heard for a brief interval.

● DIGITAL1 (Digital 1):

Use this setting when playing back digital input sources connected using an optical-fiber cable to digital input 1.

● DIGITAL2 (Digital 2):

Use this setting when playing back digital input sources connected using an optical-fiber cable to digital input 2.

● ANALOG1 (Analog 1):

Use this setting when playing back an analog input source connected using RCA plugs.

● ANALOG2 (Analog 2):

Use this setting when playing back an analog input source connected using a CeNET cable.

Adjusting the sound volume

CAUTION

The sound volume on a DVD video disc can become very loud. For that reason, turn up the sound volume gently when the video image is displayed.

Press the [VOL] buttons on the control unit.



:increases the sound volume.



:decreases the sound volume

Note:

- Adjust the audio volume using the controls on this control unit. The audio volume cannot be adjusted using the Center Unit controls.

Changing display settings

Press the [◀] or [▶] [DISP] button.

Each time the [◀] or [▶] [DISP] button are pressed, the indications change as shown below.

[SS 1] → [SS 2] → [DISP OFF] → [PROGRAM] → [SS 1]

● SS1: displays the dolphin.

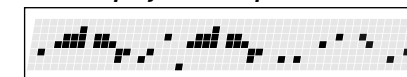

● SS2: displays the airplane

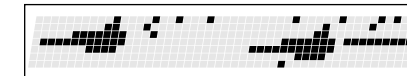

● DISP OFF: the display is off.

● PROGRAM (Program):

Indicates the format of the signals input from the DIGITAL connectors.

- MONO: Monaural sound
- STEREO: Stereo sound

Setting Acoustic Features (ADJUST MODE)



Selecting adjust mode settings

Adjust the settings to suit your sound system.

1. Press the [**ADJUST**] button to enter the ADJUST MODE.
2. Press the [**◀**] or [**▶**] [**DISP**] button to select item to set.

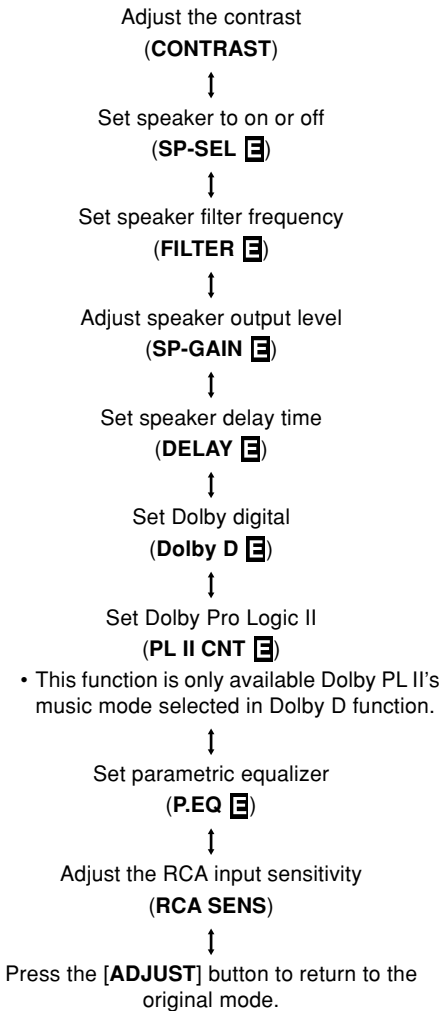
Each time the [**◀**] or [**▶**] [**DISP**] button is pressed, the indications change as shown below.



3. When an  is displayed at the end of a setting, press the [**ENT**] button to enter the adjust mode.
 - When no  appears at the end of a menu item, the display will return to the setting contents after two seconds.
4. Press the [**▲**] or [**▼**] [**VOL**] button to adjust the value.
5. Press the [**ADJUST**] button to return to the original mode.

Adjusting contrast (CONTRAST)

This function is used to adjust display contrast.

- The initial value is [**CNTRST.4**].

1. Press the [**ADJUST**] button to enter the ADJUST MODE.
2. Press the [**◀**] or [**▶**] [**DISP**] button to show the [**CONTRAST**] display.
3. Press the [**▲**] or [**▼**] [**VOL**] button to adjust the contrast from [**CNTRST.1**] to [**CNTRST.7**].
4. Press the [**ADJUST**] button to return to the original mode.
 - The adjustment range is [**CNTRST.1**] to [**CNTRST.7**].

Turning speakers on or off (SP-SEL)

The center speaker, rear (surround) speakers and sub woofer have to be set to on or off to achieve maximum sound quality.

- The initial setting is [**ON**].

1. Press the [**ADJUST**] button to enter the ADJUST MODE.
2. Press the [**◀**] or [**▶**] [**DISP**] button to change to the [**SP-SEL** ] display.
3. Press the [**ENT**] button to display the adjustment item.

Press the [**◀**] or [**▶**] [**DISP**] button to select [**CTR-SP**], [**SRD-SP**] or [**SUB-W**].

 - **CTR-SP**: center speaker
 - **SRD-SP**: rear (surround) speaker
 - **SUB-W**: subwoofer
4. Press the [**▲**] or [**▼**] [**VOL**] button to select [**ON**] or [**OFF**].
 - **ON**: Speaker installed
 - **OFF**: Speaker not installed
 - When a sub woofer is used, set [**ON+**], [**ON-**] or [**OFF**]. The normal setting is [**ON+**], but use the [**ON-**] setting when this provides a better effect for low frequency range.

Setting Acoustic Features (ADJUST MODE)

5. Press the **ADJUST** button to return to the original mode.

Setting Speaker Filter Frequency (FILTER)

This function is used to set the filter frequency that suits the frequency characteristics of the used speaker.

- The default value of **[HPF]**, **[SRD HPF]** is **[TIGHT]** (normal).
 - The default value of **[LPF]**, **[SW LPF]** is **[12K]**.
 - A speaker that was turned off in the Section "Turning speaker off" is not displayed.
1. Press the **ADJUST** button to enter the **ADJUST MODE**.
 2. Press the **◀** or **▶** button to change to the



Setting Acoustic Features (ADJUST MODE)

4. Press the [◀] or [▶] [DISP] button to select the speaker to adjust.
 - **CTR-SP**: center speaker
 - **SRD-SP**: rear (surround) speaker
5. Press the [▲] or [▼] [VOL] button to adjust the delay time.
 - The [CTR-SP] adjustment range is 0 to 5 ms.
 - The [SRD-SP] adjustment range is 0 to 15 ms.
 - Holding down the [▲] or [▼] [VOL] button to increase or decrease the value in a fast forwarding way.
6. Press the [ADJUST] button to return to the original mode.

Setting the Dolby digital functions (Dolby D)

The Dolby digital functions consist of the Dolby Pro Logic II on/off function and dynamic range compression switching.

● **Dolby Pro Logic II:**

Dolby Pro Logic II is a matrix decoding technology in which the updated digital matrix technology is applied and Dolby pro Logic is further improved. It realizes excellent 5.1 channel reproduction of Dolby surround source as well as stereo sound sources such as CDs, thereby causing a surround channel to be full-ranged (20 Hz to 20 kHz) and become stereo. Therefore, you can enjoy any stereo sources with dynamic sound of 5.1 channel.

Note:

- The Dolby Pro Logic II function sound effects are only supported for stereo signals.

- This function is not available when center and rear (surround) speaker were turned off in the section "Turning speakers on or off".

● **Dynamic range compression function (D-RANGE):**

This function compresses the dynamic range of Dolby digital to maintain low level sounds such as actor conversation and suppress loud sound volumes.

These functions are only available on Dolby digital DVD discs.

1. Press the [ADJUST] button to enter the ADJUST MODE.
2. Press the [◀] or [▶] [DISP] button to change to the [Dolby D] display.
3. Press the [ENT] button to display the [D-RANGE].
4. Press the [◀] or [▶] [DISP] button to select [D-RANGE] or [Dolby PL II].
5. Press the [▲] or [▼] [VOL] button to select the adjustment value.
 - In [D-RANGE], settings are switched between [MAX], [STD] and [MIN].
 - The initial value is [MAX].
 - **MAX**: maximum dynamic range mode of the original source
 - **STD**: recommended mode for standard listening
 - **MIN**: the most compressed dynamic range mode that renders even low sounds easy to hear.
 - This button is used to turn [Dolby PL II] mode [MUSIC], [MATRIX], [MOVIE], [VIRTUAL] and [OFF].
 - The initial setting is [OFF].
 - **MUSIC MODE**: appropriate for CDs and other stereo audio.
 - **MATRIX MODE**: appropriate for AM/FM radio audio sources.
 - **MOVIE MODE**: appropriate for audio sources such as movies.
 - **VIRTUAL MODE**: appropriate for audio sources such as movies.

Notes:

- When Dolby Pro Logic II is selected, the sound volume decreases due to the inherent response characteristics of the Dolby Pro Logic II system. As a result, the user should lower the sound volume before switching the Dolby Pro Logic II function [OFF].
- The Dolby Pro Logic II mode cannot be selected when center speaker and rear speakers have been set to [OFF] with the "Turnign speakers on or off (SP-SEL)" function.

6. Press the [ADJUST] button to return to the original mode.



Setting Acoustic Features (ADJUST MODE)

Setting Dolby PL II function (PL II CNT)

This function is only available Dolby PL II's [MUSIC] mode selected in [Dolby D] function.

For instructions regarding this setting, see the section "Setting the Dolby digital functions". CTR WIDTH is not available when center speaker is turned off in the section "Turning speakers on or off".

1. Press the [ADJUST] button to enter the ADJUST MODE.
2. Press the [◀] or [▶] [DISP] button to show the [PL II CNT] display.
3. Press the [ENT] button to display the adjustment item.
4. Press the [◀] or [▶] [DISP] button to select the item.

● PANORAMA (ON or OFF):

Selecting PANORAMA mode will extend the front sound field image to the rear. If surround effect does not seem to be presented sufficiently, select the setting position [ON].

- The initial setting is [OFF].

● DIMENSION (0 to 6):

Selecting DIMENSION mode will shift the sound field image to the front or the rear. If the balance of the sound field image is too much pulled towards the front or rear, the balance front/rear can be corrected.

The adjusting value 3 is the center position. The range of 3 to 0 shifts the balance front/rear to the front. The range of 3 to 6 shifts the balance front/rear to the rear.

- The initial value is [3].

● CTR WIDTH (0 to 7):

Selecting CTR WIDTH mode will adjust the localization of the center channel between the center speaker and the front speaker L/R.

Distributing the center channel sound to the right and left will increase the integrated sound field image, providing you with an natural spatial feeling of sound.

Setting to the value 0 will produce the center sound with the center speaker.

Setting to the value 7 will distribute the center sound to the front speaker L/R as the existing stereo sound does.

- The initial value is [3].

5. Press the [▲] or [▼] [VOL] button to adjust the value.
6. Press the [ADJUST] button to return to the original mode.

Setting parametric equalizer (P.EQ)

The parametric equalizer function allows you to adjust the frequency characteristics to suit the car.

- The initial value provides the following settings for all speakers.

FREQ = 1kHz, Q = 1, GAIN = 0dB

1. Press the [ADJUST] button to enter the ADJUST MODE.
2. Press the [◀] or [▶] [DISP] button to change to the [P.EQ] display.
3. Press the [ENT] button to display [EFFECT].
4. Press the [◀] or [▶] [DISP] button to select the adjustment value.

- **EFFECT:** turns P.EQ on or off.

- **SIGNAL:** selects the adjustment signal.

- **P-NOIS:** set when pink noise is to be used
- **MUSIC:** set to use music signals

- **SP-SEL:** selects the speakers whose P.EQ value is to be adjusted.

- **FRONT:** front speaker
- **CENTER:** center speaker
- **SRD:** surround speaker

- **BAND:** selects the frequency band (Band 1 to 3) to adjust.

- **FREQ:** selects the frequency for bands 1 to 3.

- The range of adjustments is from 20 Hz to 20 kHz.

- Holding down the [▲] or [▼] [VOL] button to increase or decrease the value continuously.

- **Q:** sets the Q curve.

- Larger numbers produce a sharper Q characteristics curve while smaller numbers produce gentler characteristics.

Adjustments are made in the range Q1 to Q20.

- Holding down the [▲] or [▼] [VOL] button to increase or decrease the value continuously.



Setting Acoustic Features (ADJUST MODE)

- **GAIN**: adjusts the output level.
 - Adjustments are made in the range -12 dB to +12 dB.
 - Holding down the [▲] or [▼] [VOL] button to increase or decrease the value continuously.

Note:

- If the output level is raised excessively, sound may become distorted and the [CLIP] display may appear. In this event, lower the output level (GAIN) until the CLIP indicator goes off.

5. Press the [▲] or [▼] [VOL] button to select the adjustment value.
6. Press the [ADJUST] button to return to the original mode.

Adjusting RCA INPUT sensitivity (RCA SENS)

This function is used to adjust RCA input 1 sensitivity.

- The initial value is [LOW].

1. Press the [ADJUST] button to enter the ADJUST MODE.
2. Press the [◀] or [▶] [DISP] button to show the [RCA SENS] display.
3. Press the [▲] or [▼] [VOL] button to select [LOW], [MID] and [HIGH].
4. Press the [ADJUST] button to return to the original mode.

Notes:

- Some distortion may be heard when the input sensitivity level is set to [HIGH], depending on the kind of components connected. In this event, lower the input sensitivity level to eliminate the distortion. Also, when a Clarion center unit (4V output) is connected, we recommend that the volume be set to 30 on the center unit, and the input sensitivity level be set to [LOW].
- Under ordinary conditions, sound volume should be adjusted on this control unit.

6. WIRING TECHNIQUES

How to Wire This Unit

Perform the settings and connections in the order indicated by the drawing below.

* Steps 4-6 may differ, depending on the component connected. For detailed instructions, consult the section "SYSTEM EXPANSION" on P 17-18.

CAUTION

Throughout the process of wiring this unit, disconnect the negative (-) terminal of your automobile's battery, and leave it disconnected until completely finished. Handling wires while the terminal is connected could result in dangerous electrical shock or injury if an accidental short circuit should occur.

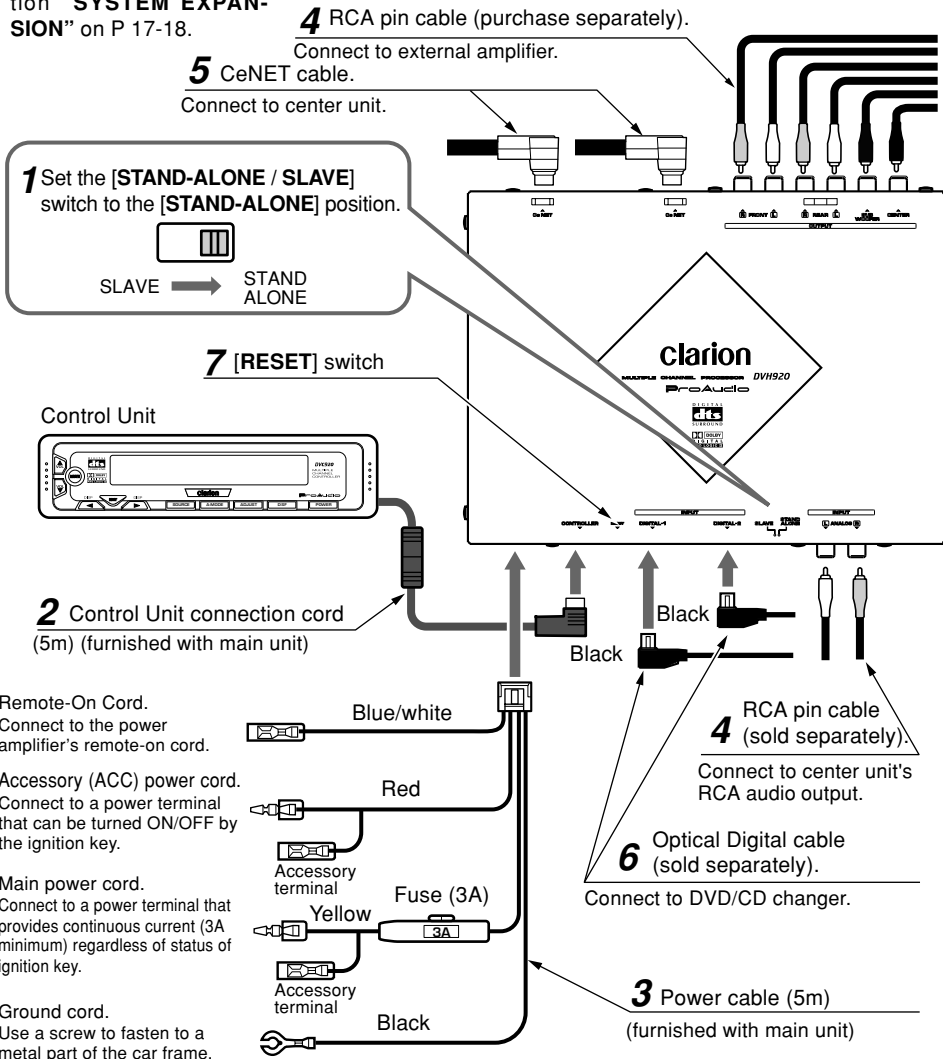
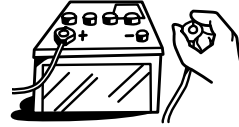

Precautions Regarding Wiring

1 [STAND-ALONE / SLAVE] switch

- Set the [STAND-ALONE / SLAVE] switch to the [STAND-ALONE] position.
- The factory default setting is the [SLAVE] position.

CAUTION:

When setting the position of the [STAND-ALONE / SLAVE] switch, first confirm that the 5.1ch surround decoder's CeNET cable or power connector are disconnected, then use a plastic stick to move the switch to the desired position. Also, in order to prevent damage to the switch or the possibility of short-circuit accidents, do not use metal objects, or large screwdrivers to change the switch position.

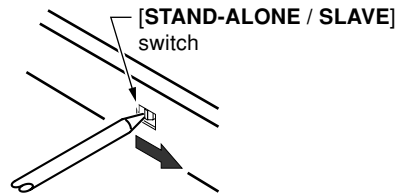

Be sure to set switch to [STAND-ALONE] position.

2 Control Unit cord

- Insert the control unit cord firmly until it locks securely.
- Connect the L-type plug to the decoder. The unit will not operate if the plugs are connected in reverse.

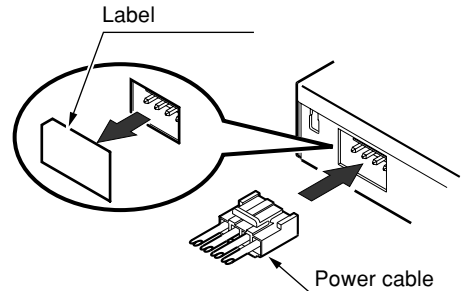

3 Power cord

- Remove the power connector label, and with the connector facing in the position shown, insert the cable connector securely into the slot until it locks.

Note:

- The power cable must be connected.

4 RCA Pin Cable (sold separately)

- When connecting an RCA pin cable, be sure to confirm the source of the connection first.

5 CeNET Cable

- To connect a CeNET cable, hold it with the connector facing as shown, and insert securely.

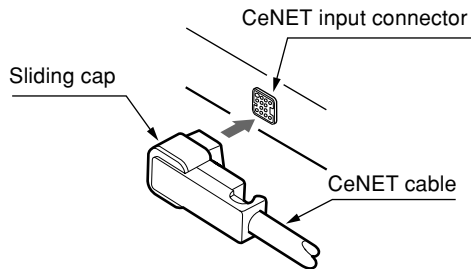

6 Optical Digital Cable (sold separately)

- Insert the black connector securely into the digital signal input connector until it locks. The cable clip can be used to secure up to two optical digital cables.

Note:

- Always turn the main [POWER] switch [OFF] before connecting or disconnecting digital fiber-optic cables.

7 [RESET] switch

- Following completion of wiring, press the [RESET] switch to return to default settings.

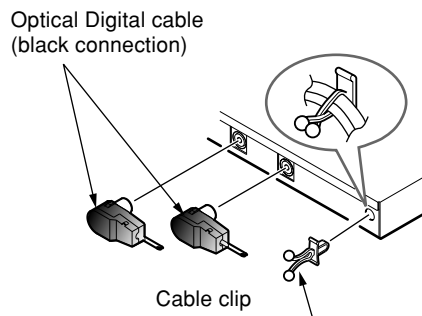

7. INSTALLATION

Installation Location

1. The unit can be placed in your glove compartment, or fastened to the center console, etc.

NOTE:

Do not install the control unit in locations that are exposed to high temperatures (e.g., on dashboard), since deformation or damage may result.

Installation Procedures

1. Apply the small Velcro tape to the control unit.
 - Be sure to remove any dust or soiling from the surface of the control unit before applying the tape.
2. Apply the medium Velcro tape to the center console or other location of the car you wish to install the control unit. Then press the control unit to the Velcro tape.
 - Be sure to remove any dust or soiling from the car surface before applying the tape.
3. Use the provided cord holder to secure the cord in place.

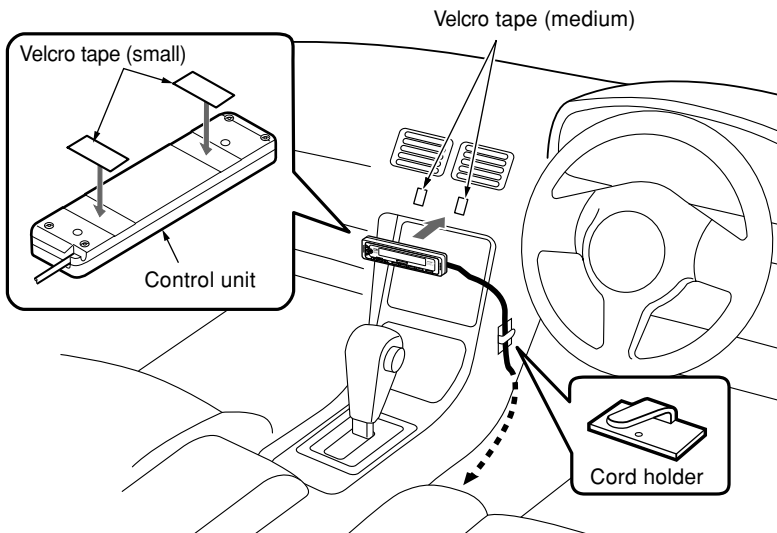

8. SYSTEM EXPANSION

Example: DXZ825 + DVD Changer + Monitor

English

- Even if you have an Clarion Center Unit (**CeNET** compliant) that cannot control 5.1ch surround sound, installing this Control Unit will make it possible to operate the component successfully.

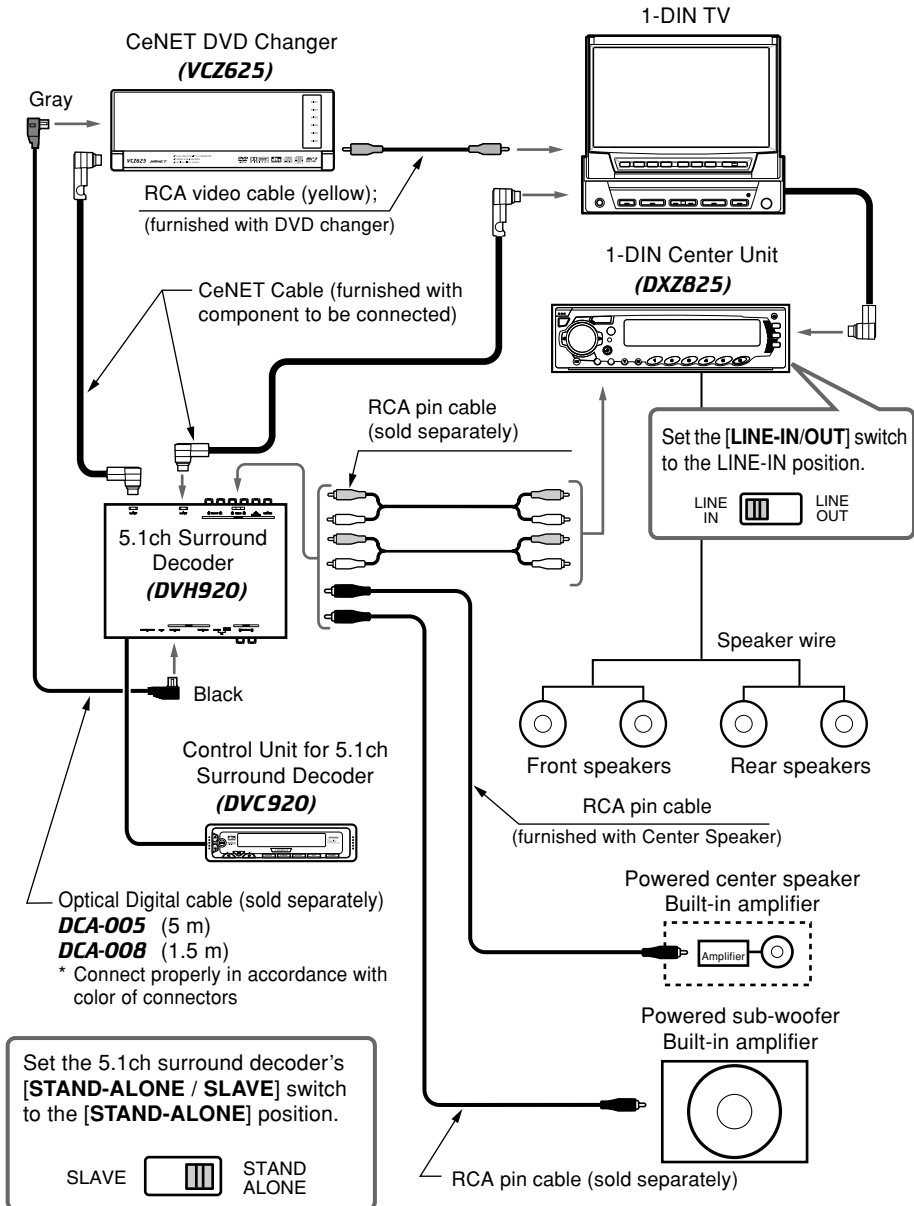

DVC920

Example : Center Unit + DVD Changer + Monitor

- When this control unit is connected, a 5.1ch surround decoder can be controlled, even when used with a center unit equipped with RCA 2ch audio outputs. This also makes it possible to adopt digital wiring connections for a DVD changer.

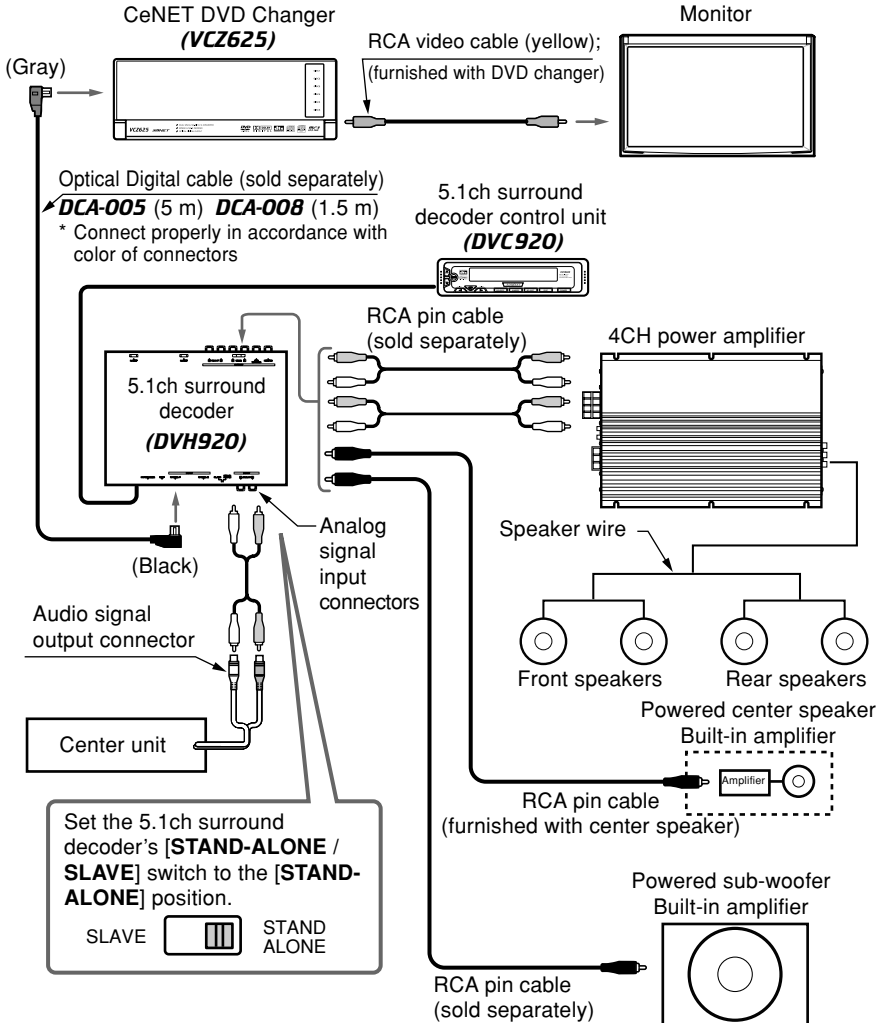

NOTES:

- Be sure to set the DVD changer's [CeNET/STAND-ALONE] switch to the [STAND-ALONE] position.
- Do not use the DVD changer's RCA audio output (AUDIO OUT) jacks.



Nous vous remercions d'avoir acheté ce produit **Clarion**.

- * Lisez tout le mode d'emploi avant de mettre l'appareil en service.
- * Après avoir lu ce manuel, conservez-le dans un endroit pratique (par ex. dans la boîte à gants).
- * Lisez le contenu de la carte de garantie jointe et conservez-la précieusement avec ce manuel.

Table des matières

1. VÉRIFICATIONS AVANT LA MISE EN SERVICE	20
À propos des marques déposées, etc.	21
2. SPECIFICATIONS	21
3. LES COMMANDES	5
4. NOMENCLATURE	22
Nom des touches	22
Affichage du module de commande	23
5. FONCTIONNEMENT	24
Fonctionnement de base	24
Réglage des caractéristiques acoustiques (ADJUST MODE)	27
6. MÉTHODE DE CÂBLAGE	32
Câblage de ce module	32
Précautions relatives au câblage	33
7. INSTALLATION	34
Emplacement d'installation	34
Démarches d'installation	34
8. EXPANSION DU SYSTÈME	35
Exemple : DXZ825 + Changeur DVD + Moniteur	35
Exemple : Unité centrale + Changeur DVD + Moniteur	36
9. EN CAS DE DIFFICULTÉ	71

1. VÉRIFICATIONS AVANT LA MISE EN SERVICE

- Ce composant n'est pas conçu pour un fonctionnement autonome et il doit être utilisé en combinaison avec un décodeur surround 5.1 canaux. Pour des informations sur les unités centrales Addzest et les changeurs de DVD pouvant être raccordés à ce composant, consultez la section "**EXPANSION DU SYSTÈME**" à la page 35. Vous pouvez aussi vous adresser à votre revendeur ou à un centre de service Clarion.
- Lors du branchement de ce composant (module de commande), veillez à régler le sélecteur [**STAND-ALONE / SLAVE**] du décodeur surround 5.1 canaux à la position [**STAND-ALONE**]. Veillez aussi à brancher le câble d'alimentation.
- Pour bénéficier de performances audio optimales, veillez à changer les paramètres par défaut des fonctions [**SP-SEL**], [**FILTER**], [**SP-GAIN**] et [**DELAY**] du mode de réglage. (Voir page 27 à 29)

■ Utilisation des branchements d'entrée analogique

- Lors du branchement de la sortie 2 canaux RCA d'un autre composant (unité centrale, ec.) sur les connecteurs d'entrée (INPUT) analogique, la fonction Dolby Pro Logic II peut servir pour une conversion en une sortie 5.1 canaux.

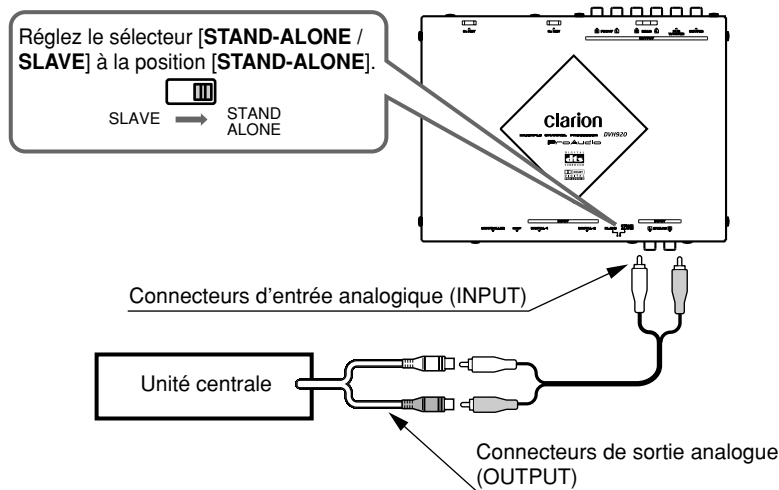

REMARQUES:

- Si vous utilisez les connecteurs INPUT analogique, consultez la section "**Réglage de la sensibilité RCA INPUT**" à la page 31 et ajustez correctement la sensibilité pour prévenir toute distorsion du son.
- Consultez la section "**Réglage des fonctions Dolby Digital**" à la page 29 et sélectionnez le mode Dolby Pro Logic II souhaité.



À propos des marques déposées, etc.

- Fabriqué sous licence de Dolby Laboratories "Dolby", "Pro Logic" et le symbole Double-D sont des marques de fabrique de Dolby Laboratories Licensing Corporation.

- Fabriqué sous licence de Digital Theater Systems, Inc. Brevet E-U No. 5 451 942, 5 956 674, 5 974 380, 5 978 762 et autres brevets délivrés et déposés. "DTS" et "DTS Digital Surround" sont des marques déposées de Digital Theater Systems, Inc. ©1996, 2000 Digital Theater Systems, Inc. Tous droits réservés.

Français

2. SPECIFICATIONS

Module de commande

Tension d'alimentation:
14,4 V CC [10,8 à 15,6 admissible]

Masse: Négative

Consommation: Inférieure à 3 A

Poids: 150 g

Dimensions:
6 5/16" [L] x 1 9/16" [H] x 13/16" [P]
160 mm [L] x 39 mm [H] x 20.6 mm [P]

Remarque:

- La conception et les spécifications sont sujettes à modification sans préavis à des fins d'amélioration.

Liste des accessoires

1. Module de commande	1
2. Mode d'emploi	1
3. Garantie	1
4. Cordon de module de commande	1
5. Faisceau d'alimentation	1
6. Sac des pièces (1)	
• Serre-fils (petit)	2
• Porte-fils	2
• Bande Velcro (moyenne)	2
• Bande Velcro (petite)	2



4. NOMENCLATURE

Nom des touches

Français

Module de commande

Touche de volume [**VOL**]:

- Augmente et diminue le volume.
- Modifie les valeurs réglées dans ADJUST MODE et dans AUDIO MODE.

Touche de silencieux [**MUTE**]:

- Coupe le son.

Touche d'affichage [**DISP**]:

- Change l'affichage.
- Modifie les paramètres réglés dans ADJUST MODE.

Touche d'entrée [**ENT**]:

- Détermine le réglage des paramètres de ADJUST MODE.

Touche de source [**SOURCE**]:

- Sélectionne la source d'entrée.

Touche de mode [**A-MODE**]:

- Règle la balance de volume de chaque haut-parleur.

Touche de réglage [**ADJUST**]:

- Rappelle le mode ADJUST MODE pour régler les haut-parleurs et les autres composants.

Touche [**DSF**]:

- Règle les caractéristiques du son dans la voiture.

Touche d'alimentation [**POWER**]:

- Met l'appareil sous et hors tension.

Affichage du module de commande

Voyant **DOLBY DIGITAL** (Dolby numérique)

: S'allume à la lecture de sons Dolby Digital provenant du connecteur d'entrée numérique (Digital).

Voyant **DOLBY PLII** (Dolby Pro Logic II)

: S'allume à la sélection des divers modes de fonction Dolby Pro Logic II.

Voyant **LINEAR PCM** (PCM linéaire)

: S'allume à la lecture de sons PCM linéaires provenant du connecteur d'entrée numérique (Digital).

Voyant **DTS**

: S'allume à la lecture de sons DTS provenant du connecteur d'entrée numérique (Digital).

D.S.F. Indication D.S.F.

Indication du titre

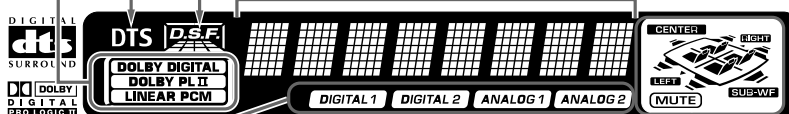

Appuyez sur la touche [SOURCE] du module de commande pour afficher l'image lorsque vous changez d'entrée.

DIGITAL1:

Lors de la sélection d'une source numérique raccordée à l'entrée numérique 1.

DIGITAL2:

Lors de la sélection d'une source numérique raccordée à l'entrée numérique 2.

ANALOG1:

Lors de la sélection d'une source analogique raccordée à une entrée analogique avec les fiches RCA.

ANALOG2:

Lors de la sélection d'une source analogique raccordée à une entrée analogique avec un câble CeNET.

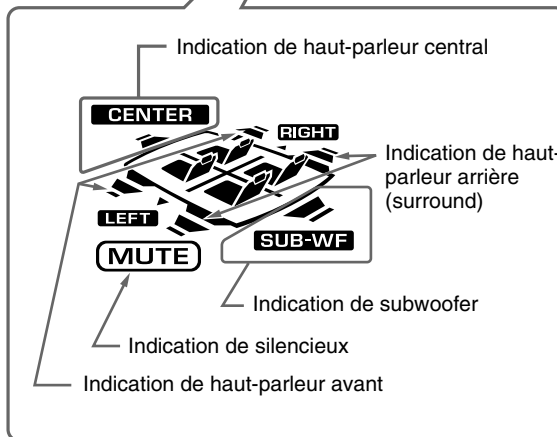

5. FONCTIONNEMENT

Fonctionnement de base

Remarque: Veuillez lire ce chapitre en vous référant aux schémas du chapitre "3. LES COMMANDES", à la page 5 (dépliée).

⚠ PRÉCAUTION

Réglez bien le volume au minimum avant de mettre l'appareil hors tension. Un son puissant au moment de la mise sous tension risque d'abîmer les tympans et d'endommager l'appareil. Si vous mettez l'appareil hors tension avec le volume réglé à un niveau élevé et que vous remettez l'appareil sous tension, l'augmentation brusque du volume risque de vous abîmer les tympans et d'endommager l'appareil.

Mise sous/hors tension

Remarque:

- Faites attention si l'appareil fonctionne pendant longtemps sans que le moteur de la voiture ne tourne. Si vous déchargez la batterie, vous ne pourrez plus démarrer le moteur, et vous risquez de raccourcir la durée de vie de la batterie.

1. Appuyez sur la touche [POWER].
2. Les réglages apparaissent sur l'affichage du module de commande.
3. Appuyez sur la touche [POWER] pour mettre l'appareil hors tension.

Sélection de la source d'entrée

Modifiez les réglages en fonction de la source de signal d'entrée.

- Le réglage initial est [DIGITAL 1].

Appuyez sur la touche [SOURCE].

Chaque fois que vous appuyez sur la touche [SOURCE], l'indication change comme représenté ci-dessous.

[DIGITAL1] → [DIGITAL2] → [ANALOG1] → [ANALOG2] → [DIGITAL1]

- Le mode d'origine revient si vous n'appuyez pas sur la touche pendant un intervalle de 7 secondes.

Remarques :

- Le son risque d'être très brièvement interrompu lors de la détection du format audio.
- Si un saut ou une pause est exécuté sur le lecteur DVD pendant la reproduction du son, un bruit peut être audible pendant un bref intervalle.

● DIGITAL1 (Numérique 1) :

Utilisez ce réglage pour lire une source d'entrée numérique raccordée avec un câble à fibres optiques sur l'entrée numérique 1.

● DIGITAL2 (Numérique 2):

Utilisez ce réglage pour lire une source d'entrée numérique raccordée avec un câble à fibres optiques sur l'entrée numérique 2.

● ANALOG1 (Analogique 1):

Utilisez ce réglage pour lire une source d'entrée analogique raccordée avec des fiches RCA.

● ANALOG2 (Analogique 2):

Utilisez ce réglage pour lire une source d'entrée analogique raccordée avec un câble CeNET.

Réglage du volume du son

⚠ PRÉCAUTION

Le volume du son d'un DVD vidéo peut devenir très fort. Pour cette raison, augmentez délicatement le volume lorsque l'image s'affiche.

Appuyez sur les touches [VOL] du module de commande.



:Augmente le volume du son.



:Diminue le volume du son.

Remarque:

- Ajustez le volume du son en vous servant des réglages du module de commande. Le volume audio ne peut pas être ajusté par les commandes de l'unité centrale.



Fonctionnement de base

Modification des réglage d'affichage

Appuyez sur la touche [DISP] [◀] ou [▶].

Chaque fois que vous appuyez sur la touche [DISP] [◀] ou [▶], l'indication change comme représenté ci-dessous.

[SS 1] → [SS 2] → [DISP OFF] → [PROGRAM] → [SS 1]

● SS1: Affiche un dauphin.

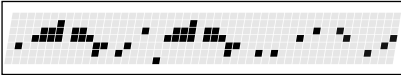

● SS2: Affiche un avion.

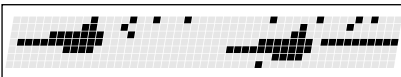

● DISP OFF: L'affichage s'éteint.

● PROGRAM (Programme) :

Indique le format des signaux, provenant des connecteurs DIGITAL.

- **MONO**: Son monophonique
- **STEREO**: Son stéréophonique
- **ST-96K**: Son stéréophonique avec fréquence d'échantillonnage 96 kHz
- **Lt/Rt**: Son 2 canaux incluant un son surround
- **1+1**: Son monophonique discret
- **1/0**: Son 1 canal avant
- **2/0**: Son 2 canaux avant
- **2/1**: Son 2 canaux avant; son monophonique surround
- **2/2**: Son 2 canaux avant; son 2 canaux surround
- **3/0**: Son 3 canaux avant
- **3/1**: Son 3 canaux avant; son monophonique surround
- **3/2**: Son 3 canaux avant; son 2 canaux surround
- ***/*+LFE**: Son de canal basse fréquence
- **NoSIGNAL**: Aucun signal numérique n'est entré.
- **— — — —**: Le signal d'entrée actuel est autre que PCM linéaire, DTS Dolby numérique

- **Fs ERR**: Le signal d'entrée actuel a une fréquence d'échantillonnage autre que 44,1 kHz, 48 kHz ou 96 kHz.

- **CLIP**: Écrêtage de sortie DSP

Remarque:

- Lorsque des signaux sont entrés par le connecteur ANALOG 1 ou le connecteur CeNET, ils sont indiqués par le voyant [STEREO].

Réglage de DSF

Le DSF (Digital Sound Field) permet d'obtenir la même expérience acoustique que dans une salle de concert ou un concert en direct par simulation du son.

Un des six motifs d'effet sonore peut être appliqué aux sons dans les formats de signaux DTS, Dolby Digital ou PCM Linéaire (ou après décodage des signaux Dolby Pro Logic II).

- Le réglage initial est [DSF OFF].

1. Appuyez sur la touche [DSF].

Chaque fois que vous appuyez sur la touche [DSF], l'indication change comme représenté ci-dessous.

[DSF OFF] → [HALL] → [CHURCH] → [STADIUM] → [LIVE] → [JAZZCLUB] → [THEATER] → [DSF OFF]

- **HALL**(Hall): Grande salle de concert.
- **CHURCH**(Eglise): Eglise avec un plafond voûté.
- **STADIUM**(Stade): Grand stade sans murs ni toit.
- **LIVE**(Direct): Salle de performance en direct, plus grande qu'un club de jazz.
- **JAZZCLUB** (Jazzclub) : Club de jazz avec un plafond bas.
- **THEATER**(Theater) : Salle de cinéma ou de théâtre
- Le réglage initial revient si vous n'appuyez pas sur la touche pendant un intervalle de 7 secondes.



Fonctionnement de base

Réglage de la balance du volume de chaque haut-parleur (AUDIO MODE)

Vous pouvez régler l'image sonore en fonction de la position d'écoute et du nombre de passagers.

1. Appuyez sur la touche [A-MODE].

Chaque fois que vous appuyez sur la touche [A-MODE], l'indication change comme représenté ci-dessous.

[SUB-W] → [CTR] → [BAL] → [FAD] → mode original

- Le mode original revient si vous n'appuyez pas sur la touche pendant un intervalle de 7 secondes.

2. Appuyez sur la touche [VOL] [▲] ou [▼] pour ajuster la valeur.

● **SUB-W (Sub woofer):**

Règle le volume du subwoofer.

Le volume se règle dans la plage de -6 à +3.

● **CTR (haut-parleur central):**

Règle le volume du haut-parleur central.

Le volume se règle dans la plage de -6 à 0.

● **BAL (Balance gauche-droite):**

Règle le volume des haut-parleurs gauche et droit.

Le volume se règle dans la plage de L13 à R13.

● **FAD (Balance avant-arrière):**

Règle le volume des haut-parleurs avant et arrière.

Le volume se règle dans la plage de R12 à F12.

Silencieux

Chaque fois que vous appuyez sur la touche [MUTE], le silencieux s'active et se désactive.

"MUTE" s'affiche quand le silencieux est activé.



Réglage des caractéristiques acoustiques (ADJUST MODE)

Sélection des réglages du mode

Effectuez les réglages en fonction de votre système de son.

1. Appuyez sur la touche **[ADJUST]** pour passer au mode ADJUST MODE.
2. Appuyez sur la touche **[DISP]** [**◀**] ou [**▶**] pour sélectionner l'élément à régler.
Chaque fois que vous appuyez sur la touche **[DISP]** [**◀**] ou [**▶**], l'indication change comme représenté ci-dessous.

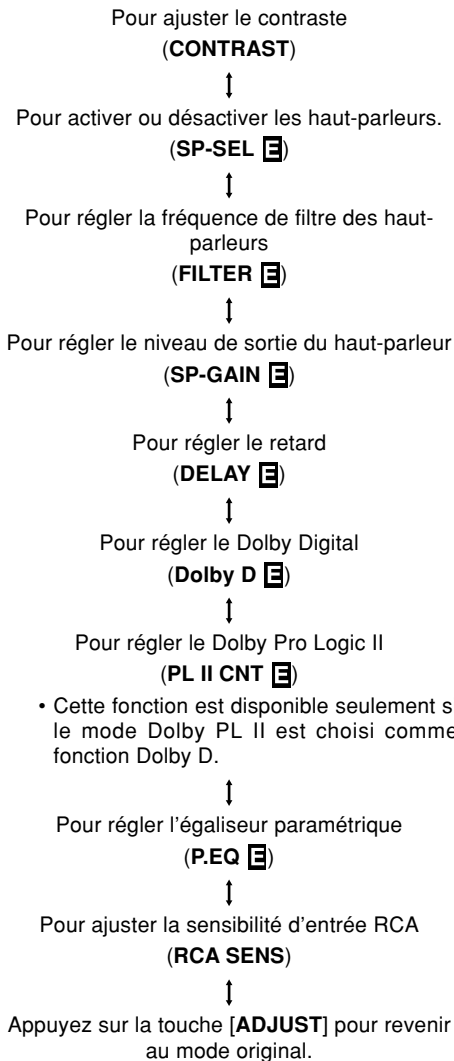

3. Si la lettre "**E**" s'affiche à la fin du réglage, appuyez sur la touche **[ENT]** pour passer au mode de réglage.
 - Si un **E** n'apparaît pas à la fin d'une rubrique de menu, l'affichage revient au contenu du réglage après 2 secondes.
4. Appuyez sur la touche **[VOL]** [**▲**] ou [**▼**] pour ajuster la valeur.
5. Appuyez sur la touche **[ADJUST]** pour revenir au mode original.

Réglage du contraste (CONTRAST)

Cette fonction permet d'ajuster le contraste de l'affichage.

- La valeur initiale est **[CNTRST.4]**.

1. Appuyez sur la touche **[ADJUST]** pour passer au mode ADJUST MODE.
2. Appuyez sur la touche **[DISP]** [**◀**] ou [**▶**] pour obtenir l'affichage **[CONTRAST]**.
3. Appuyez sur la touche **[VOL]** [**▲**] ou [**▼**] pour ajuster le contraste entre **[CNTRST.1]** à **[CNTRST.7]**
4. Appuyez sur la touche **[ADJUST]** pour revenir au mode original.
 - La plage de réglage va de **[CNTRST.1]** à **[CNTRST.7]**.

Activation/désactivation des haut-parleurs (SP-SEL)

Pour obtenir la qualité maximale du son, vous devez activer ou désactiver le haut-parleur central, les haut-parleurs arrière (surround) et le subwoofer.

- Le réglage initial est **[ON]** (Activé).

1. Appuyez sur la touche **[ADJUST]** pour passer au mode ADJUST MODE.
2. Appuyez sur la touche **[DISP]** [**◀**] ou [**▶**] pour passer à l'affichage **[SP-SEL **.
3. Appuyez sur la touche **[ENT]** pour afficher l'élément à régler.
Appuyez sur la touche **[DISP]** [**◀**] ou [**▶**] pour sélectionner **[CTR-SP]**, **[SRD-SP]** ou **[SUB-W]**.
 - **CTR-SP**: Haut-parleur central
 - **SRD-SP**: Haut-parleur arrière (surround)
 - **SUB-W**: Subwoofer
4. Appuyez sur la touche **[VOL]** [**▲**] ou [**▼**] pour sélectionner **[ON]** ou **[OFF]**.



Réglage des caractéristiques acoustiques (ADJUST MODE)

- **ON**: Haut-parleur installé
- **OFF**: Haut-parleur non installé
- Si vous utilisez un subwoofer, réglez [**ON+**], [**ON-**] ou [**OFF**]. Le réglage normal est [**ON+**], mais vous pouvez utiliser le réglage [**ON-**] s'il vous permet d'obtenir un meilleur effet de la plage des basses fréquences.

5. Appuyez sur la touche [**ADJUST**] pour revenir au mode original.

Réglage de la fréquence de filtre des haut-parleurs (FILTER)

Cette fonction permet de régler une fréquence de filtre adaptée aux caractéristiques de fréquence du haut-parleur utilisé.

- La valeur initiale des [**F-HPF**], [**SRD HPF**] est [**THROUGH**] (pas de filtre).
- La valeur initiale des [**CTR HPF**], [**SW LPF**] est [**120 Hz**].
- Un haut-parleur qui a été désactivé dans la section "Activation/désactivation des haut-parleurs" ne s'affichera pas.

1. Appuyez sur la touche [**ADJUST**] pour passer au mode ADJUST MODE.
2. Appuyez sur la touche [**DISP**] [◀] ou [▶] pour passer à l'affichage [**FILTER**].
3. Appuyez sur la touche [**ENT**] pour afficher [**F HPF**].
4. Appuyez sur la touche [**DISP**] [◀] ou [▶] pour sélectionner le haut-parleur à régler.
 - **F HPF**: Filtre passe-haut des haut-parleurs avant
 - **CTR HPF**: Filtre passe-haut du haut-parleur central
 - **SRD HPF**: Filtre passe-haut des haut-parleurs arrière (surround).
 - **SW LPF**: Filtre passe-bas du subwoofer
5. Appuyez sur la touche [**VOL**] [▲] ou [▼] pour régler la fréquence.
 - Dans le cas de [**F HPF**] et [**SRD HPF**], la fréquence est 50 Hz, 80 Hz, 120 Hz ou [**THROUGH**] (pas de filtre)
 - Dans le cas de [**SW LPF**], [**CTR HPF**], la fréquence est 50 Hz, 80 Hz ou 120 Hz.
6. Appuyez sur la touche [**ADJUST**] pour revenir au mode original.

Réglage du niveau de sortie des haut-parleurs (SP-GAIN)

Utilisez la fonction de tonalité d'essai incorporée pour régler le niveau de sortie des haut-parleurs au même niveau.

- Le valeur initial est [**0 dB**].
- Un haut-parleur qui a été désactivé dans la section "Activation/désactivation des haut-parleurs" ne s'affichera pas.

1. Appuyez sur la touche [**ADJUST**] pour passer au mode ADJUST MODE.
2. Appuyez sur la touche [**DISP**] [◀] ou [▶] pour passer à l'affichage [**SP-GAIN**].
3. Appuyez sur la touche [**ENT**] pour afficher l'élément à régler.
 - En mode de réglage, la tonalité d'essai est envoyée par le haut-parleur sélectionné.
4. Appuyez sur la touche [**DISP**] [◀] ou [▶] pour sélectionner le haut-parleur à régler.
 - Chaque fois que vous appuyez sur la touche [**DISP**], l'indication change comme représenté ci-dessous.

FRONT-L: Haut-parleur avant gauche

CENTER: Haut-parleur central

FRONT-R: Haut-parleur avant droit

SRD-R: Haut-parleur arrière droit (surround)

SRD-L: Haut-parleur arrière gauche (surround)

SUB-W: Subwoofer arrière

5. Appuyez sur la touche [**VOL**] [▲] ou [▼] pour régler le gain.
 - La plage de réglage va de -10 dB à +10 dB.
 - Maintenez la touche [**VOL**] [▲] ou [▼] enfoncée pour augmenter ou diminuer rapidement la valeur.

Remarque:

- Si le niveau de sortie est élevé très fortement, le son risque d'être distordu et le voyant [**CLIP**] d'apparaître. Dans ce cas, abaissez le niveau de sortie (GAIN) jusqu'à ce que l'indication CLIP disparaisse.

6. Appuyez sur la touche [**ADJUST**] pour revenir au mode original.



Réglage des caractéristiques acoustiques (ADJUST MODE)

Réglage du retard des haut-parleurs (DELAY)

La synchronisation à laquelle le son de chaque haut-parleur parvient à la position d'écoute dépend de l'emplacement des haut-parleurs et de la taille de la voiture. Réglez le retard de chaque haut-parleur de façon que le son de tous les haut-parleurs parvienne à la position d'écoute en même temps que le son des haut-parleurs avant.

- Le valeur initial est [0 ms].
 - Le réglage du retard est une fonction du système Dolby Digital et Dolby surround.
 - Un haut-parleur qui a été désactivé dans la section "Activation/désactivation des haut-parleurs" ne s'affichera pas.
1. Appuyez sur la touche [ADJUST] pour passer au mode ADJUST MODE.
 2. Appuyez sur la touche [DISP] [◀] ou [▶] pour passer à l'affichage [DELAY] [E].
 3. Appuyez sur la touche [ENT] pour afficher [CTR-SP].
 4. Appuyez sur la touche [DISP] [◀] ou [▶] pour sélectionner le haut-parleur à régler.
 - **CTR-SP**: Haut-parleur central
 - **SRD-SP**: Haut-parleur arrière (surround)
 5. Appuyez sur la touche [VOL] [▲] ou [▼] pour régler le retard.
 - La plage de réglage de [CTR-SP] va de 0 à 5 ms.
 - La plage de réglage de [SRD-SP] va de 0 à 15 ms.
 - Maintenez la touche [VOL] [▲] ou [▼] enfoncée pour augmenter ou diminuer rapidement la valeur en sens avant.
 6. Appuyez sur la touche [ADJUST] pour revenir au mode original.

Réglage des fonctions du Dolby Digital (Dolby D)

Les fonctions du Dolby Digital comprennent la fonction de marche/arrêt du Dolby Pro Logic II et le réglage de la compression de plage dynamique.

● Dolby Pro Logic II:

Le Dolby Pro Logic II est une technologie de décodage matriciel, faisant appel à une version remise à jour de la précédente et où le Dolby Pro Logic est encore amélioré. Il réalise une excellente reproduction 5.1 canaux d'une source Dolby Surround ainsi que des sources sonores stéréo, telles que des CD, ce qui permet à un canal surround d'atteindre une gamme totale (de 20 Hz à 20 kHz) et de devenir stéréo. Vous pouvez ainsi profiter de toute source stéréo avec le son dynamique de 5.1 canaux.

Remarque :

• Les effets sonores de la fonction Dolby Pro Logic II sont supportés uniquement pour les signaux stéréophoniques.

- Cette fonction n'est pas disponible lorsque le haut-parleur central et arrière (surround) est désactivé à la section "Activation / désactivation des haut-parleurs".

● Fonction de compression de plage dynamique (D-RANGE):

Cette fonction comprime la plage dynamique du Dolby Digital de façon à maintenir le son à un niveau faible, par exemple pour les dialogues, et de réduire les volumes sonores élevés.

Ces fonctions ne sont disponibles qu'avec les DVD Dolby Digital.

1. Appuyez sur la touche [ADJUST] pour passer au mode ADJUST MODE.
2. Appuyez sur la touche [DISP] [◀] ou [▶] pour passer à l'affichage [Dolby D] [E].
3. Appuyez sur la touche [ENT] pour afficher [D-RANGE].
4. Appuyez sur la touche [DISP] [◀] ou [▶] pour sélectionner [D-RANGE] ou [Dolby PL II].
5. Appuyez sur la touche [VOL] [▲] ou [▼] pour sélectionner la valeur de réglage.
 - Dans [D-RANGE], les réglages commutent entre [MAX], [STD] et [MIN].
 - Le valeur initial est [MAX].
 - **MAX**: Plage dynamique maximale de la source originale



Réglage des caractéristiques acoustiques (ADJUST MODE)

- **STD**: Mode recommandé pour une écoute standard
- **MIN**: Plage dynamique la plus compressée qui permet de bien entendre même les sons faibles.
- Cette touche permet de régler le mode **[Dolby PL II]** sur **[MUSIC]**, **[MATRIX]**, **[MOVIE]**, **[VIRTUAL]** ou **[OFF]**.
 - Le réglage initial est **[OFF]**.
- **MUSIC MODE**: convient pour des CD et d'autres sons stéréo.
- **MATRIX MODE**: convient pour des sources sonores de radio AM/FM.
- **MOVIE MODE**: convient pour des sources sonores, telles que des films.
- **VIRTUAL MODE**: convient pour des sources sonores, telles que des films.

Remarques:

- Lorsque *Dolby Pro Logic II* est sélectionné, le volume du son diminue du fait des caractéristiques de réponse inhérentes au système *Dolby Pro Logic II*. C'est pourquoi l'utilisateur doit abaisser le volume sonore avant de régler la fonction *Dolby Pro Logic II* sur **[OFF]**.
- Le mode *Dolby Pro Logic II* ne peut pas être sélectionné lorsque le haut-parleur central et les haut-parleurs arrière ont été réglés sur **[OFF]** par la fonction "Activation / désactivation des haut-parleurs (SP-SEL)".

- Appuyez sur la touche **[ADJUST]** pour revenir au mode original.

Réglage de la fonction Dolby PL II (PL II CNT)

Cette fonction est disponible uniquement avec le mode **Dolby PL II [MUSIC]** sélectionné par la fonction **[Dolby D]**.

Pour des explications sur ce réglage, consultez la section "Réglage des fonctions du Dolby Digital".

CTR WIDTH n'est pas disponible quand le haut-parleur central est mis hors service à la section "Activation / désactivation des haut-parleurs".

- Appuyez sur la touche **[ADJUST]** pour passer au mode **ADJUST MODE**.
- Appuyez sur la touche **[DISP]** [**◀**] ou [**▶**] pour obtenir l'affichage **[PL II CNT]** **[E]**.
- Appuyez sur la touche **[ENT]** pour afficher l'élément à régler.
- Appuyez sur **[DISP]** [**◀**] ou [**▶**] pour sélectionner l'élément.

● PANORAMA (ON ou OFF)

Le fait de sélectionner le mode **PANORAMA** étend l'image du champ sonore avant vers l'arrière. Si l'effet surround ne semble pas suffisamment présent, sélectionnez la position **[ON]**.

- Le réglage initial est **[OFF]**.

● DIMENSION (de 0 à 6):

Le fait de sélectionner le mode **DIMENSION** déplacera l'image du champ sonore vers l'avant ou l'arrière. Si la balance de l'image du champ sonore est trop décalée vers l'avant ou l'arrière, l'équilibre avant / arrière sera corrigé.

La valeur de réglage 3 est la position centrale. La plage de 3 à 0 décale l'équilibre avant / arrière vers l'avant. La plage de 3 à 6 décale l'équilibre avant / arrière vers l'arrière.

- La valeur initiale est **[3]**.

● CTR WIDTH (de 0 à 7):

Le fait de sélectionner **CTR WIDTH** ajustera l'emplacement du canal central entre les haut-parleurs avant L/R (gauche-droit).

Une distribution du son du canal central vers la droite et la gauche augmente l'image du champ sonore intégré, ce qui procure au son un sentiment spatial plus naturel.

Un réglage à la valeur 0 produit un son central par le haut-parleur central.

Un réglage à la valeur 7 distribue le son central vers les haut-parleurs avant L/R (gauche / droite) comme le fait le son stéréo existant.

- La valeur initiale est **[3]**.

- Appuyez sur la touche **[VOL]** [**▲**] ou [**▼**] pour ajuster la valeur.
- Appuyez sur la touche **[ADJUST]** pour revenir au mode original.



Réglage des caractéristiques acoustiques (ADJUST MODE)

Réglage de l'égaliseur paramétrique (P.EQ)

La fonction d'égaliseur paramétrique vous permet de régler les caractéristiques de fréquence en fonction de la voiture.

- Le réglage initial règle les paramètres suivants pour tous les haut-parleurs.

FREQ = 1 kHz, Q = 1, GAIN = 0 dB

- Appuyez sur la touche **[ADJUST]** pour passer au mode ADJUST MODE.
- Appuyez sur la touche **[DISP]** [**◀**] ou [**▶**] pour passer à l'affichage **[P.EQ]** .
- Appuyez sur la touche **[ENT]** pour afficher **[EFFECT]**.
- Appuyez sur la touche **[DISP]** [**◀**] ou [**▶**] pour sélectionner la valeur de réglage.

● **EFFECT**: Active et désactive P.EQ.

● **SIGNAL**: Sélectionne le signal à régler.

- P-NOIS**: Réglez-le pour utiliser le bruit rose.
- MUSIC**: Réglez-le pour utiliser les signaux musicaux.

● **SP-SEL**: Sélectionne les haut-parleurs pour lesquels vous voulez régler P.EQ.

- FRONT**: Haut-parleur avant
- CENTER**: Haut-parleur central
- SRD**: aut-parleur surround

● **BAND**: Sélectionne la gamme de fréquence (Gamme 1 à 3) à régler.

● **FREQ**: Sélectionne la fréquence des gammes 1 à 3.

- La plage de réglage va de 20 Hz à 20 kHz.
- Maintenez la touche **[VOL]** [**▲**] ou [**▼**] enfoncée pour augmenter ou diminuer la valeur de façon continue.

● **Q**: Règle la courbe Q.

- Les chiffres élevés produisent une courbe des caractéristiques Q plus aiguë, tandis que les chiffres plus petits produisent des caractéristiques plus douces.

Les réglages s'effectuent dans la plage de Q1 à Q20.

- Maintenez la touche **[VOL]** [**▲**] ou [**▼**] enfoncée pour augmenter ou diminuer la valeur de façon continue.

● **GAIN**: Règle le niveau de sortie.

- Les réglages s'effectuent dans la plage de -12 dB à +12 dB.
- Maintenez la touche **[VOL]** [**▲**] ou [**▼**] enfoncée pour augmenter ou diminuer la valeur de façon continue.

Remarque:

• Si le niveau de sortie est élevé très fortement, le son risque d'être distordu et le voyant **[CLIP]** d'apparaître. Dans ce cas, abaissez le niveau de sortie (GAIN) jusqu'à ce que l'indication CLIP disparaisse.

5. Appuyez sur la touche **[VOL]** [**▲**] ou [**▼**] pour sélectionner la valeur de réglage.

6. Appuyez sur la touche **[ADJUST]** pour revenir au mode original.

Réglage de la sensibilité RCA INPUT (RCA SENS)

Cette fonction permet d'ajuster la sensibilité d'entrée 1 RCA.

- La valeur initiale est **[LOW]**.

1. Appuyez sur la touche **[ADJUST]** pour passer au mode ADJUST MODE.

2. Appuyez sur la touche **[DISP]** [**◀**] ou [**▶**] pour obtenir l'affichage **[RCA SENS]**.

3. Appuyez sur la touche **[VOL]** [**▲**] ou [**▼**] pour sélectionner **[LOW]**, **[MID]** ou **[HIGH]**.

4. Appuyez sur la touche **[ADJUST]** pour revenir au mode original.

Remarques:

• Selon le type de composant raccordé, une certaine distorsion peut être audible lorsque le niveau de sensibilité d'entrée est réglé sur **[HIGH]**. Dans ce cas, abaissez le niveau de la sensibilité d'entrée pour éliminer cette distorsion.

De plus, si une unité centrale Clarion (sortie 4 V) est raccordée, nous conseillons de régler le volume à 30 sur l'unité centrale et le niveau de sensibilité d'entrée à **[LOW]**.

• Dans des conditions d'utilisation ordinaires, le volume sonore doit être ajusté sur ce module de commande.

6. MÉTHODE DE CÂBLAGE

Câblage de ce module

Français

Effectuez les réglages et les connexions dans l'ordre indiqué sur le schéma ci-dessous.

* Les étapes 4-6 peuvent différer en fonction du composant raccordé. Pour des explications détaillées, consultez la section "EXPANSION DU SYSTÈME" aux pages 35-36.

⚠ PRÉCAUTION

Avant de procéder aux démarches de câblage de cet appareil, débranchez la borne négative (-) de la batterie de la voiture et laissez-la déconnectée jusqu'à la fin des travaux. Le toucher des fils alors que la borne est branchée pourrait provoquer une secousse électrique dangereuse ou des blessures en cas de court-circuit accidentel.

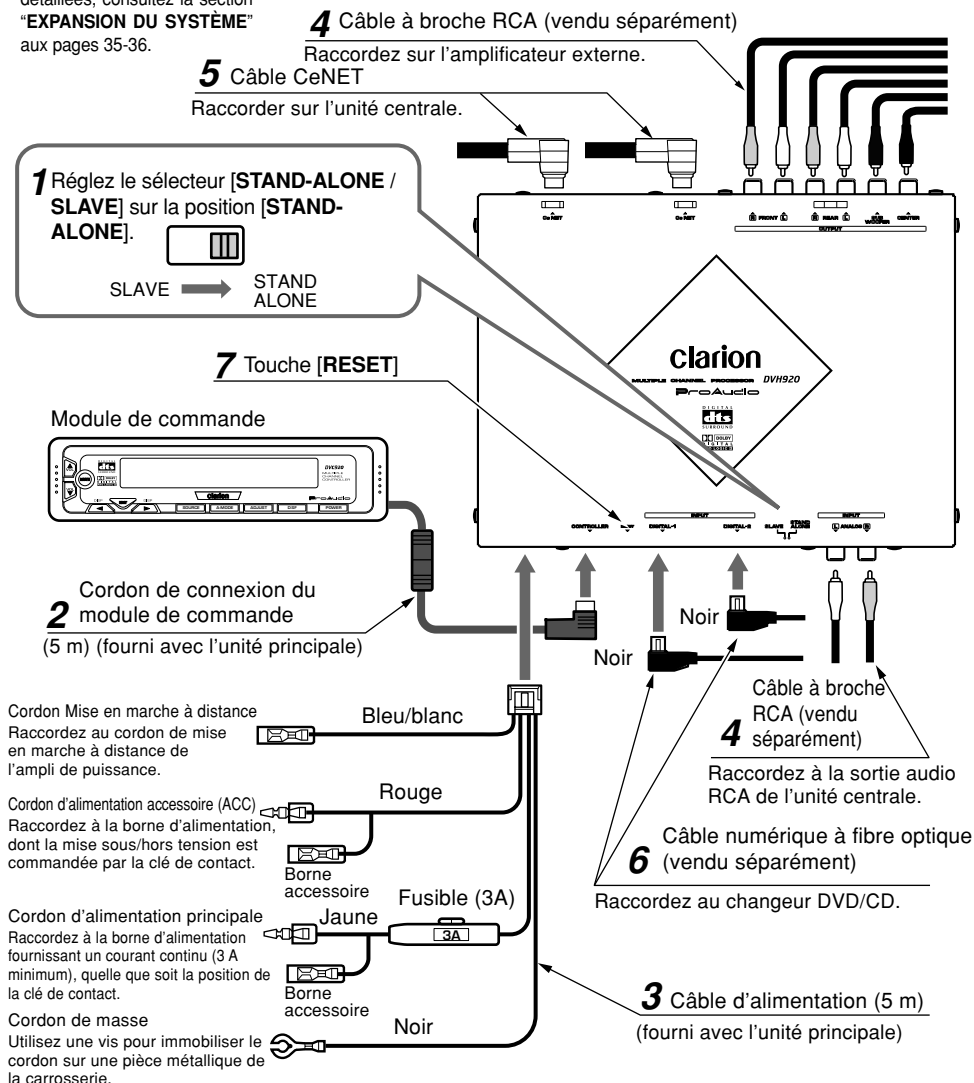
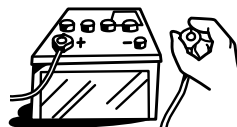

32 DVC920

Précautions relatives au câblage

1 Sélecteur [STAND-ALONE / SLAVE] (Autonome / Asservi)

- Réglez le sélecteur [STAND-ALONE / SLAVE] à la position [STAND-ALONE].
- Le réglage par défaut effectué en usine est [SLAVE].

ATTENTION:

Lors du réglage du sélecteur [STAND-ALONE / SLAVE], confirmez d'abord que le câble CeNET du décodeur surround 5.1 canaux ou le connecteur d'alimentation est déconnecté, puis servez-vous d'une tige en plastique pour déplacer le sélecteur à la position souhaitée. De plus, pour ne pas endommager le sélecteur et éviter la possibilité de courts-circuits, n'utilisez pas un objet métallique ou un grand tournevis pour changer la position du sélecteur.

2 Cordon de module de commande

- Insérez le cordon du module de commande fermement jusqu'à son encliquetage.
- Connectez la fiche de type L sur le décodeur. Le module ne fonctionnera pas si les fiches sont raccordées à l'envers.

3 Cordon d'alimentation

- Enlevez l'étiquette du connecteur d'alimentation et, le connecteur étant dirigé dans la position indiquée, insérez fermement le connecteur du câble dans la fente jusqu'à son encliquetage.

Remarque:

- Le cordon d'alimentation doit être raccordé.

4 Câble à broche RCA (vendu séparément)

- Lors du branchement du câble à broche RCA, confirmez d'abord la source de la connexion.

5 Câble CeNET

- Pour brancher un câble CeNET, tenez-le en dirigeant le connecteur comme illustré, puis insérez-le à fond.

6 Câble numérique à fibre optique (vendu séparément)

- Insérez fermement le connecteur noir dans le connecteur d'entrée du signal numérique jusqu'à son encliquetage. Le serre-câble permet d'immobiliser jusqu'à deux câbles numériques à fibre optique.

Remarque:

- Avant de brancher ou de débrancher les câbles numériques à fibre optique, coupez [OFF] toujours l'interrupteur principal [POWER].

7 Touche [RESET] (réinitialisation)

- A la fin des câblages, appuyez sur la touche [RESET] pour revenir aux réglages par défaut.

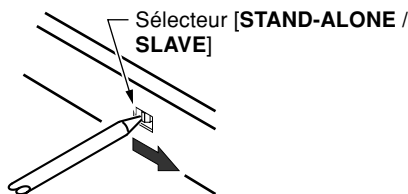

Veillez à régler ce sélecteur à la position [STAND-ALONE].

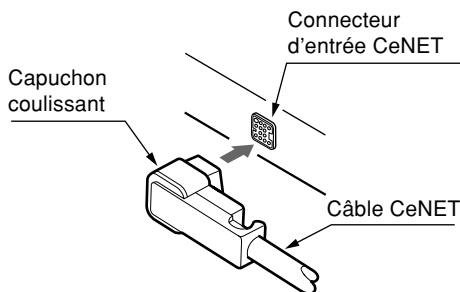
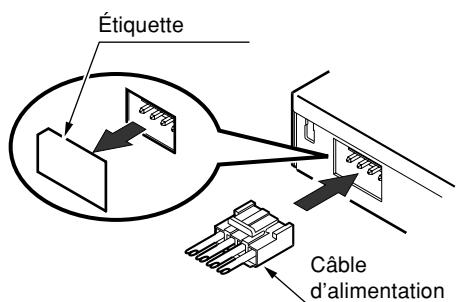

Câble numérique à fibre optique (connecteur noir)

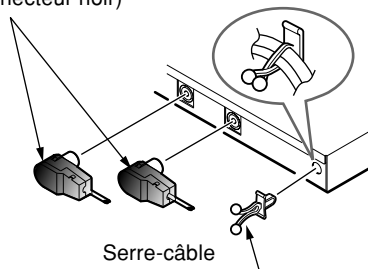

7. INSTALLATION

Emplacement d'installation

1. Le module peut être placé dans la boîte à gants ou fixé sur la console centrale, etc.

REMARQUE :

N'installez pas le module de commande dans un endroit exposé en plein soleil (comme sur la planche de bord), car il pourrait être endommagé ou déformé.

Français

Démarches d'installation

1. Fixez la petite bande velcro sur le module de commande.
 - Prenez soin d'enlever toute poussière ou saleté sur la surface du module de commande avant d'y fixer la bande.
2. Fixez la bande velcro moyenne sur la console centrale ou tout autre endroit approprié à l'installation du module. Pressez alors le module contre la bande velcro.
 - Prenez soin d'enlever toute poussière ou saleté sur la surface d'installation avant d'y fixer la bande.
3. Servez-vous du serre-câble fourni pour immobiliser le cordon.

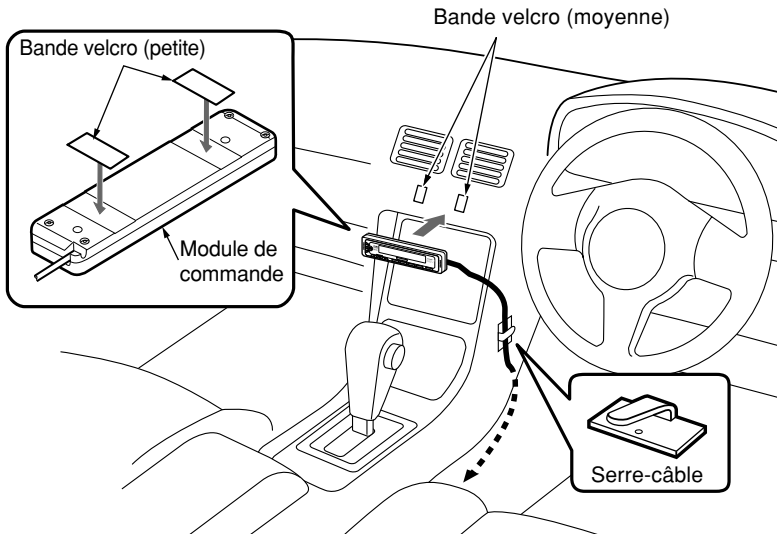

8. EXPANSION DU SYSTÈME

Configuration : DXZ825 + Changeur DVD + Moniteur

Si vous avez une unité centrale Clarion (acceptant le Dolby Digital) et un téléviseur compatible, vous pouvez contrôler les sons surround 5.1 canaux, l'option de commande vous permettra d'utiliser le contrôleur

Changeur DVD CeNET

Téléviseur 17"

Câble vidéo RCA (fourni avec le changeur DVD)

Câble CeNET (fourni avec le changeur DVD)

Module de commande

Noir
Module de commande pour le téléviseur

Haut-parleurs (fourni avec haut-parleur central)

Fin de haut-parleur

Haut-parleurs arrière

Optique

Sub-woofer alimenté
Ampli incorporé

Câble à broche RCA (vendu séparément)

PVC920

35

Exemple : Unité centrale + Changeur DVD + Moniteur

- Lorsque ce module de commande est raccordé, un décodeur surround 5.1 canaux peut être contrôlé, même s'il est utilisé avec une unité centrale équipée de sorties audio RCA 2 canaux. Ceci permet aussi d'adopter des connexions de câblage numérique pour un changeur DVD.

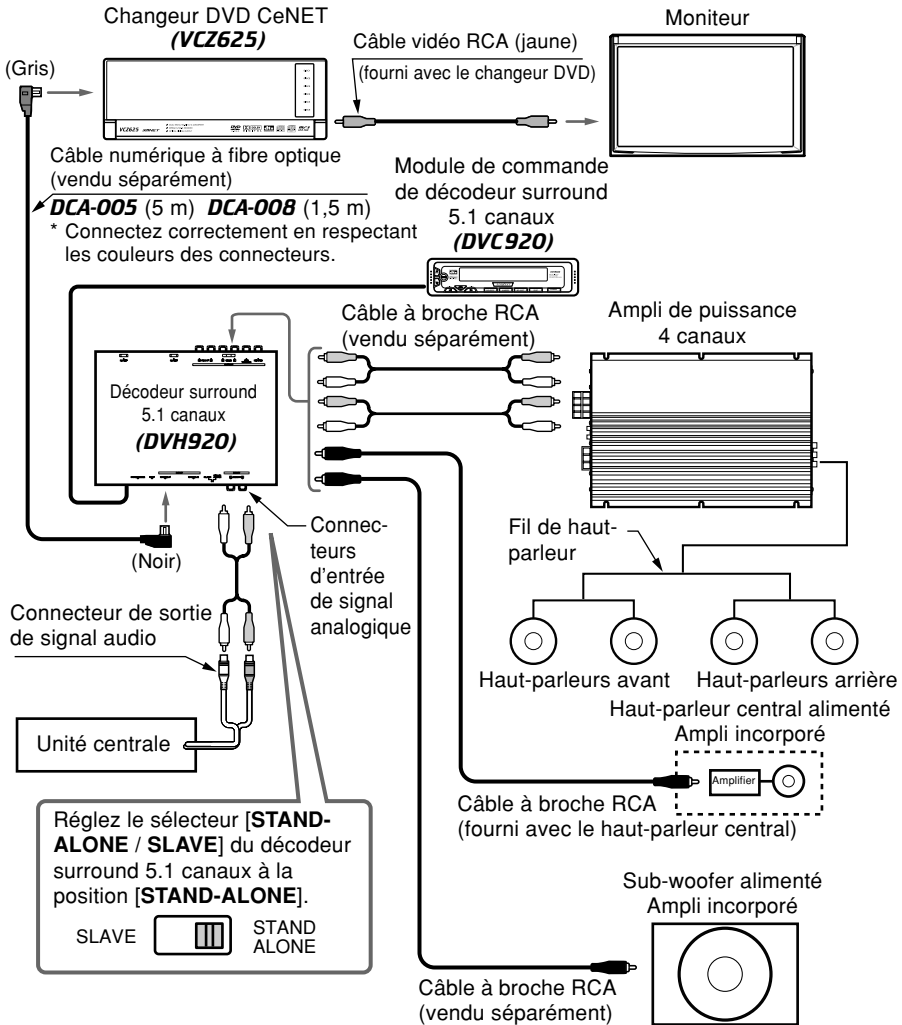



Muchas gracias por la adquisición de este producto **Clarion**.

- * Antes de utilizar el equipo, lea completamente este Manual de instrucciones.
- * Después de haber leído este manual, cerciórese de guardarlo a mano (p. ej., en la guantera).
- * Compruebe el contenido de la tarjeta de garantía adjunta y guárdela cuidadosamente con este manual.

Índice

1. CONFIRME LO SIGUIENTE ANTES DE PONERLO EN FUNCIONAMIENTO	38
Observación sobre las marcas registradas, etc.	39
2. ESPECIFICACIONES	39
3. CONTROLES	5
4. NOMENCLATURA	40
Nombre de los botones	40
Visualización de la unidad de control	41
5. OPERACIONES	42
Operaciones básicas	42
Ajuste de las características acústicas (ADJUST MODE)	45
6. TÉCNICAS DE CONEXIÓN	50
Conexión de esta unidad	50
Precauciones para las conexiones	51
7. INSTALACIÓN	52
Lugar de instalación	52
Procedimientos de instalación	52
8. AMPLIACIÓN DEL SISTEMA	53
Ejemplo: DXZ825 + cambiador de DVD + monitor	53
Ejemplo: Unidad central + cambiador de DVD + monitor	54
9. EN CASO DE DIFICULTAD	72

Español

1. CONFIRME LO SIGUIENTE ANTES DE PONERLO EN FUNCIONAMIENTO

- Este componente no ha sido diseñado para funcionar independientemente, y debe utilizarse junto con un decodificador 5.1ch Surround. Para la información sobre las unidades centrales Clarion y cambiadores de discos DVD que pueden conectarse a este componente, consulte la sección “**AMPLIACIÓN DEL SISTEMA**” de la página 53. De forma alternativa, podrá consultar a su distribuidor o a un centro de servicio Clarion.
- Cuando conecte este componente (unidad de control), asegúrese de ajustar el selector [STAND-ALONE / SLAVE] del decodificador de 5.1ch Surround en la posición [STAND-ALONE]. Asegúrese también de enchufar el cable de alimentación.
- Para demostrar el óptimo rendimiento de audio, asegúrese de cambiar los ajustes predeterminados de las funciones [SP-SEL], [FILTER], [SP-GAIN] y [DELAY] del modo de ajuste (vea las páginas 45-47).

Español

■ Empleo de las conexiones de entrada analógica

- Cuando conecte la salida de 2 canales RCA de otro componente (unidad central, etc.) a los conectores de entrada analógica INPUT, la función Dolby Pro Logic II podrá utilizarse para conversión a salida de 5.1ch.

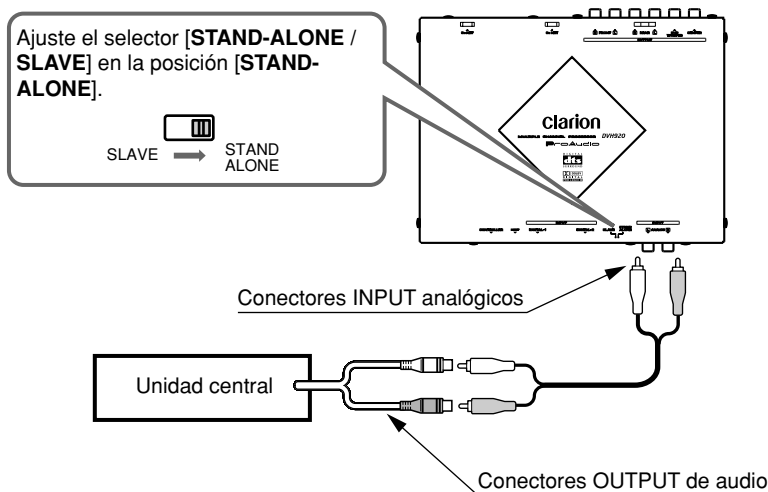

NOTAS:

- Cuando ajuste los conectores INPUT analógicos, consulte la sección de “**Ajuste de la sensibilidad de RCA INPUT**” en la página 49 y ajuste correctamente la sensibilidad para evitar la distorsión del sonido.
- Consulte la sección de “**Ajuste de las funciones de Dolby digital**” en la página 47 y seleccione el modo Dolby Pro Logic II deseado.



Observación sobre las marcas registradas, etc.

- Fabricado bajo licencia de Dolby Laboratories. “Dolby”, “Pro logic” y el símbolo de la D doble son marcas registradas de Dolby Laboratories.
- Fabricado con licencia de Digital Theater Systems, Inc. Pat. de EE.UU. 5,451,942,5,956,674, 5,974,380, 5,978,762 y otras patentes emitidas o pendientes. “DTS” y “DTS Digital Surround” son marcas registradas de Digital Theater Systems, Inc ©1996, 2000 Digital Theater Systems, Inc. Reservados todos los derechos.

Español

2. ESPECIFICACIONES

Unidad de control

Tensión de alimentación:

14,4 V CC (10,8 a 15,6 V admisible)

Tierra: Negativo

Consumo de corriente: Menos de 3 A

Peso: 150 g

Dimensiones:

160 mm ancho × 39 mm alto × 20,6 profundo

Nota:

- *Las especificaciones y el diseño están sujetos a cambio sin previo aviso.*

Lista de accesorios

- | | |
|--|---|
| 1. Unidad de control | 1 |
| 2. Manual de instrucciones | 1 |
| 3. Garantía | 1 |
| 4. Cable de la unidad de control | 1 |
| 5. Colector de cables de alimentación | 1 |
| 6. Bolsa de partes (1) | |
| • Sujetador de cable (pequeño) | 2 |
| • Sujetador de cables | 2 |
| • Cinta de enganche por adhesión (mediana) | 2 |
| • Cinta de enganche por adhesión (pequeña) | 2 |

4. NOMENCLATURA

Nombre de los botones

Unidad de control

Botón de volumen [**VOL**]:

- Aumenta y disminuye el volumen.
- Cambia los valores de ajustes en ADJUST MODE y AUDIO MODE.

Botón de silenciamiento [**MUTE**]:

- Silencia el sonido.

Botón de visualización [**DISP**]:

- Cambia la visualización
- Cambia los ítems de ajuste en ADJUST MODE.

Botón de introducción [**ENT**]:

- Determina el ajuste establecido en ADJUST MODE.

Botón de fuente [**SOURCE**]:

- Cambia la fuente de entrada.

Botón de modo A [**A-MODE**]:

- Ajusta el equilibrio del volumen en cada altavoz.

Botón de ajuste [**ADJUST**]:

- Invoca el ADJUST MODE para ajustar los altavoces y otro equipo.

Botón [**DSF**]:

- Cambia las características del sonido en un automóvil.

Botón de encendido [**POWER**]:

- Conecta y desconecta la alimentación.

Español

Visualización de la unidad de control

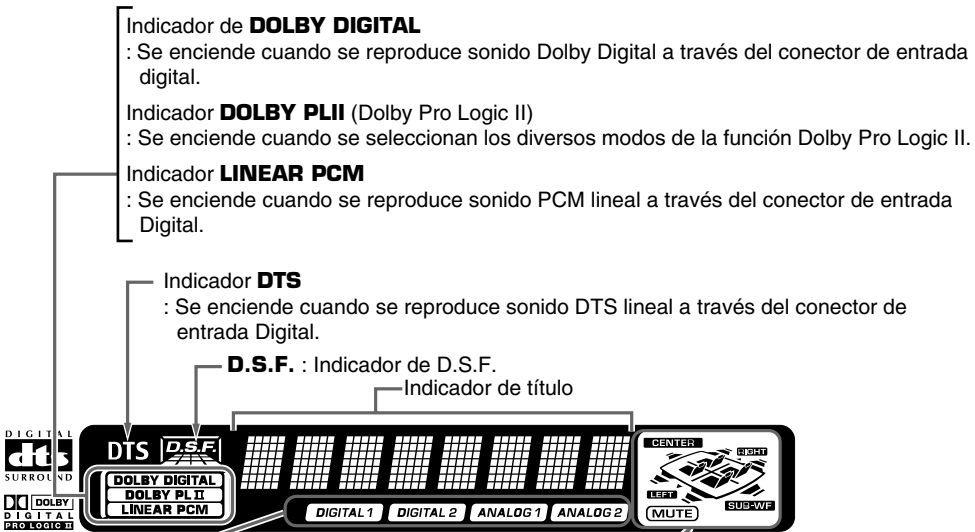

Presione el botón **[SOURCE]** de la unidad de control para visualizar la imagen cuando la fuente de entrada se haya cambiado.

DIGITAL1:

Cuando se haya seleccionado una fuente digital conectada a la entrada digital 1.

DIGITAL2:

Cuando se haya seleccionado una fuente digital conectada a la entrada digital 2.

ANALOG1:

Cuando se haya seleccionado una fuente analógica conectada a una entrada analógica con clavijas RCA.

ANALOG2:

Cuando se haya seleccionado una fuente analógica conectada a una entrada analógica con un cable CeNET.

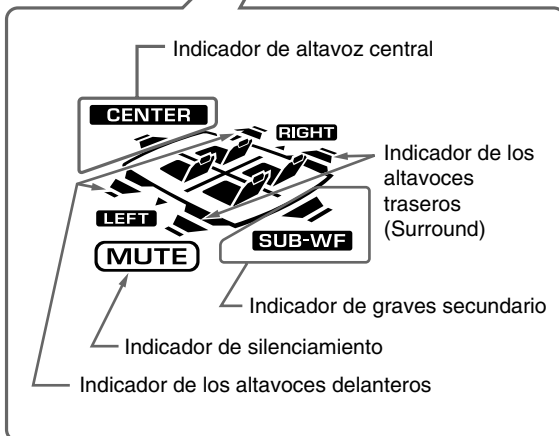

Español

5. OPERACIONES

Operaciones básicas

Nota: Cerciórese de leer este capítulo consultando los diagramas de la parte frontal del capítulo "3. CONTROLES" de la página 5 (desplegada)

⚠ PRECAUCIÓN

Cerciórese de reducir el nivel del volumen antes de desconectar la alimentación de la unidad o de poner la llave de encendido en OFF. Si desconectase la alimentación con el volumen a alto nivel, cuando volviese a conectarla, el volumen alto repentino podría dañar sus oídos y la unidad.

Conexión/desconexión de la alimentación

Nota:

• Tenga cuidado al utilizar esta unidad durante mucho tiempo sin el motor en marcha. Si agota demasiado la batería del automóvil, es posible que no pueda arrancar el motor y esto podría reducir la duración útil de dicha batería.

1. Presione el botón [POWER].
2. Los ajustes se verán en la visualización de la unidad de control.
3. Presione el botón [POWER] para desconectar la alimentación.

Cambio de la fuente de entrada

Cambie los ajustes de acuerdo con la fuente de entrada de señal.

- El ajuste inicial es [DIGITAL1].

Presione el botón [SOURCE].

Cada vez que presione el botón [SOURCE], las indicaciones cambiarán como se muestra abajo.

[DIGITAL1] → [DIGITAL2] → [ANALOG1] → [ANALOG2] → [DIGITAL1]

- El modo original se reasumirá cuando el botón no se presione durante un intervalo de 7 segundos.

Notas:

- Es posible que se interrumpa el sonido durante un período muy corto de tiempo mientras se está detectando el formato de audio.
- Si se efectúan operaciones de salto o de pausa en el reproductor de DVD durante la reproducción del sonido, es posible que se aprecie ruido durante un intervalo breve.

● DIGITAL1 (Digital 1):

Emplee este ajuste para reproducir fuentes de entrada digital conectadas con un cable de fibra óptica a la entrada digital 1.

● DIGITAL2 (Digital 2):

Emplee este ajuste para reproducir fuentes de entrada digital conectadas con un cable de fibra óptica a la entrada digital 2.

● ANALOG1 (Analógica 1):

Utilice este ajuste cuando reproduzca una fuente de entrada analógica conectada empleando clavijas RCA.

● ANALOG2 (Analógica 2):

Utilice este ajuste cuando reproduzca una fuente de entrada analógica conectada empleando un cable CeNET.

Ajuste del volumen del sonido

⚠ PRECAUCIÓN

El volumen del sonido de un videodisco DVD puede volverse muy ruidoso. Por esta razón, aumente poco a poco el volumen del sonido cuando se visualice una imagen de vídeo.

Presione los botones [VOL] de la unidad de control.



:aumenta el volumen del sonido.



:disminuye el volumen del sonido.

Nota:

- Ajuste el volumen del sonido con los controles de esta unidad de control. El volumen del sonido no puede ajustarse con los controles de la unidad central.



Operaciones básicas

Cambio de los ajustes de visualización

Presione el botón [◀] o [▶] [DISP].

Cada vez que presione [◀] o [▶] [DISP], las indicaciones cambiarán como sigue.

[SS 1] → [SS 2] → [DISP OFF] → [PROGRAM] → [SS 1]

● SS1: visualiza un delfín.



● SS2: Muestra el avión

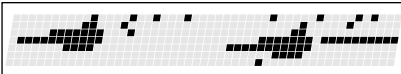

● DISP OFF: apaga la visualización.

● PROGRAM (Programa):

Indica el formato de las señales que se introducen por los conectores DIGITAL.

- **MONO**: Sonido monofónico
- **STEREO**: Sonido estéreo
- **ST-96K**: Sonido estéreo con frecuencia de muestreo de 96 kHz
- **Lt/Rt**: Audio de 2 canales incluyendo sonido Surround
- **1+1**: Sonido monofónico discreto
- **1/0**: Sonido de 1 canal delantero
- **2/0**: Sonido de 2 canales delanteros
- **2/1**: Sonido de 2 canales delanteros; sonido monofónico Surround
- **2/2**: Sonido de 2 canales delanteros; sonido de 2 canales Surround
- **3/0**: Sonido de 3 canales delanteros
- **3/1**: Sonido de 3 canales delanteros; sonido monofónico Surround
- **3/2**: Sonido de 3 canales delanteros; sonido de 2 canales Surround
- ***/*+LFE**: Sonido del canal de bajas frecuencias
- **NoSIGNAL**: Sin entrada de señal digital
- **—**: La entrada de la señal actual no es PCM lineal ni Dolby digital DTS
- **Fs ERR**: La entrada de la señal actual tiene una frecuencia de muestro que no es de 32 kHz, 44,1 kHz, 48 kHz, ni 96 kHz.
- **CLIP**: Recorte de salida DSP

Nota:

- Cuando las señales se introducen por el conector ANALOG 1 o conector de entrada CeNET, se indican con el indicador [STEREO].

Ajuste del DSF

El campo de sonido digital (DSF) hace posible la simulación completa del sonido para poder disfrutar de la experiencia acústica que podría sentir en una sala de concierto o un salón de presentación en vivo.

Cualquiera de los seis patrones de efectos sonoros puede aplicarse al sonido en los formatos de señal de DTS, Dolby Digital, o PCM lineal (o después de haber descodificado las señales Dolby Pro Logic II).

- El ajuste inicial es [DSF OFF].

1. Presione el botón [DSF].

Cada vez que presione el botón [DSF], las indicaciones cambiarán como sigue.

[DSF OFF] → [HALL] → [CHURCH] → [STADIUM] → [LIVE] → [JAZZCLUB] → [THEATER] → [DSF OFF]

- **HALL** (Salón): Salón de concierto grande.
- **CHURCH** (Iglesia): Iglesia con techo arqueado.
- **STADIUM** (Estadio): Estadio grande sin techo o paredes.
- **LIVE** (En vivo): Salón de presentación en vivo, más grande que un club de jazz.
- **JAZZCLUB** (Club de jazz): Club de jazz con techo bajo
- **THEATER** (Teatro): Sala de cine o teatro
 - El modo original se reasumirá cuando no presione el botón durante un intervalo de 7 segundos.



Operaciones básicas

Ajuste del equilibrio del volumen de sonido de cada altavoz (AUDIO MODE)

Usted podrá ajustar la imagen del sonido de acuerdo con la posición del asiento y el número de pasajeros.

1. Presione el botón [A-MODE].

Cada vez que presione el botón [A-MODE], las indicaciones cambiarán como se muestra abajo.

[SUB-W] → [CTR] → [BAL] → [FAD] → modo original

- El modo original se reasumirá cuando no presione el botón durante un intervalo de 7 segundos.

2. Presione el botón [▲] o [▼] [VOL] para ajustar el valor.

● SUB-W (Graves secundario):

Ajusta el volumen de graves secundario.

El volumen se ajusta en un margen de -6 a +3.

● CTR (Altavoz central):

Ajusta el volumen del altavoz central.

El volumen se ajusta en un margen de -6 a 0.

● BAL (Equilibrio):

Ajusta el volumen del sonido de los altavoces izquierdo y derecho.

El volumen del sonido se ajusta en un margen de L13 a R13.

● FAD (Atenuador):

Ajusta el volumen del sonido en los altavoces delantero y trasero.

El volumen del sonido se ajusta en un margen de R12 a F12.

Silenciamiento

Cada vez que presione el botón [MUTE], el silenciamiento del sonido se activará y desactivará.

"MUTE" aparecerá cuando el silenciamiento esté activado.

Ajuste de las características acústicas (ADJUST MODE)

Selección de los ajustes de modo

Efectúe los ajustes de acuerdo con su sistema de sonido.

1. Presione el botón **[ADJUST]** para entrar en ADJUST MODE.
2. Presione el botón **[◀]** o **[▶]** **[DISP]** para seleccionar el ítem que desee ajustar.
Cada vez que presione el botón **[◀]** o **[▶]** **[DISP]**, las indicaciones cambiarán como se indica abajo.

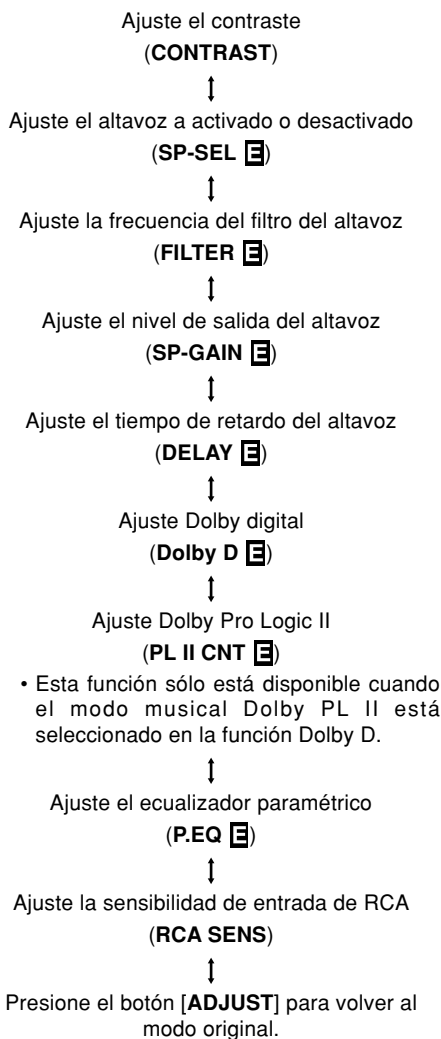

3. Cuando se visualice “**E**” al final de un ajuste, presione el botón **[ENT]** para entrar en el modo de ajuste.
 - Cuando no aparezca la **E** al final de un elemento del menú, la visualización volverá al contenido de ajuste después de dos ajustes.
4. Presione el botón **[▲]** o **[▼]** **[VOL]** para ajustar el valor.
5. Presione el botón **[ADJUST]** para volver al modo original.

Ajuste del contraste (CONTRAST)

Esta función se utiliza para ajustar el contraste de la visualización.

- El valor inicial es **[CNTRST.4]**.

1. Presione el botón **[ADJUST]** para establecer el modo ADJUST MODE.
2. Presione el botón **[DISP]** **[◀]** o **[▶]** para que aparezca la visualización de **[CONTRAST]**.
3. Presione el botón **[VOL]** **[▲]** o **[▼]** para ajustar el contraste desde **[CNTRST.1]** a **[CNTRST.7]**.
4. Presione el botón **[ADJUST]** para volver al modo original.
 - El margen de ajuste es de **[CNTRST.1]** a **[CNTRST.7]**.

Activación o desactivación de los altavoces (SP-SEL)

El altavoz central, los altavoces traseros (Surround) y el altavoz de subgraves deben activarse o desactivarse para lograr la óptima calidad del sonido.

- El valor inicial es **[ON]**.

1. Presione el botón **[ADJUST]** para entrar en el ADJUST MODE.
2. Presione el botón **[◀]** o **[▶]** **[DISP]** para cambiar a la visualización **[SP-SEL **.
3. Presione el botón **[ENT]** para visualizar el ítem de ajuste.
Presione el botón **[◀]** o **[▶]** **[DISP]** para seleccionar **[CTR-SP]**, **[SRD-SP]** o **[SUB-W]**.
 - **CTR-SP**: altavoz central
 - **SRD-SP**: Altavoz trasero (Surround)
 - **SUB-W**: graves secundario
4. Presione el botón **[▲]** o **[▼]** **[VOL]** para seleccionar **[ON]** u **[OFF]**.
 - **ON**: Altavoz instalado
 - **OFF**: Altavoz no instalado



Ajuste de las características acústicas (ADJUST MODE)

- Cuando vaya a utilizar un altavoz de graves secundario, ajuste [ON+], [ON-] u [OFF]. El ajuste normal es [ON+], pero utilice el ajuste [ON-] cuando esto proporcione mejor efecto en el margen de bajas frecuencias.

5. Presione el botón [ADJUST] para volver al modo original.

Ajuste de la frecuencia del filtro del altavoz (FILTER)

Esta función se emplea para ajustar la frecuencia del filtro que se adecue a las características de la frecuencia de los altavoces utilizados.

- El valor inicial de [F HPF] y [SRD HPF] es [THROUGH] (sin filtro).
- El valor inicial de [CTR HPF] y [SW LPF] es [120 Hz].
- Un altavoz que se haya ajustado a desactivado en la sección, "Activación o desactivación de los altavoces" no se visualizará.

1. Presione el botón [ADJUST] para entrar en el ADJUST MODE.
2. Presione el botón [◀] o [▶] [DISP] para cambiar a la visualización de [FILTER ].
3. Presione el botón [ENT] para visualizar [F HPF].
4. Presione el botón [◀] o [▶] [DISP] para seleccionar el altavoz que va a ajustar.
 - **F HPF**: filtro de paso alto para los altavoces delanteros
 - **CTR HPF**: filtro de paso alto para el altavoz central
 - **SRD HPF**: Filtro de paso alto para los altavoces traseros (Surround).
 - **SW LPF**: filtro de paso bajo para graves secundario
5. Presione el botón [▲] o [▼] [VOL] para seleccionar la frecuencia.
 - En el caso de [F HPF] y [SRD HPF], la frecuencia es de 50 Hz, 80 Hz, 120 Hz y [THROUGH] (sin filtro).
 - En el caso de [SW LPF] y [CTR HPF], la frecuencia es de 50 Hz, 80 Hz, ó 120 Hz.
6. Presione el botón [ADJUST] para volver al modo original.

Ajuste del nivel de salida del altavoz (SP-GAIN)

Utilice la función de tono de prueba incorporado en la unidad para ajustar el nivel de salida del altavoz al mismo nivel.

- El valor inicial es [0 dB].
- Un altavoz que esté desactivado en la sección, "Activación o desactivación de los altavoces" no se visualizará.

1. Presione el botón [ADJUST] para entrar en el ADJUST MODE.
2. Presione el botón [◀] o [▶] [DISP] para cambiar a la visualización [SP-GAIN ].
3. Presione el botón [ENT] para visualizar el ítem de ajuste.
 - En el modo de ajuste, el tono de prueba saldrá del altavoz seleccionado.
4. Presione el botón [◀] o [▶] [DISP] para seleccionar el altavoz que va a ajustar.
 - Cada vez que presione el botón [DISP], las indicaciones cambiarán como se muestra abajo.

FRONT-L: altavoz izquierdo delantero

CENTER: altavoz central delantero

FRONT-R: altavoz derecho delantero

SRD-R: altavoz trasero derecho (Surround)

SRD-L: altavoz trasero izquierdo (Surround)

SUB-W: graves secundario trasero

5. Presione el botón [▲] o [▼] [VOL] para ajustar la ganancia.
 - El margen de ajuste es de -10 dB a +6 dB.
 - Mantenga presionado el botón [▲] o [▼] [VOL] para aumentar o disminuir el valor en el sentido de avance a alta velocidad.

Nota:

- Si se sube excesivamente el nivel de salida, es posible que se distorsione el sonido y que aparezca la visualización [CLIP]. En este caso, baje el nivel de salida (GAIN) hasta que se apague el indicador CLIP.

6. Presione el botón [ADJUST] para volver al modo original.



Ajuste de las características acústicas (ADJUST MODE)

Ajuste del tiempo de retardo del altavoz (DELAY)

El momento oportuno en que el sonido de cada altavoz llega a la posición de escucha depende de la instalación del altavoz y el tamaño del automóvil. Ajuste el tiempo de retardo de cada altavoz de forma que el sonido de todos los altavoces llegue al mismo tiempo a la posición de escucha como si fuera el sonido de los altavoces delanteros.

- El valor inicial es **[0 ms]**.
 - El ajuste del tiempo de retardo es una función de Dolby digital y Dolby periférico.
 - Un altavoz que se haya ajustado a desactivado en la sección, "Activación o desactivación de los altavoces" no se visualizará.
1. Presione el botón **[ADJUST]** para entrar en el ADJUST MODE.
 2. Presione el botón **[◀]** o **[▶]** **[DISP]** para cambiar a la visualización **[DELAY E]**.
 3. Presione el botón **[ENT]** para visualizar **[CTR-SP]**.
 4. Presione el botón **[◀]** o **[▶]** **[DISP]** para seleccionar el altavoz que va a ajustar.
 - **CTR-SP**: altavoz central
 - **SRD-SP**: altavoz trasero (Surround)
 5. Presione el botón **[▲]** o **[▼]** **[VOL]** para ajustar el tiempo de retardo.
 - El margen de ajuste de **[CTR-SP]** es de 0 a 5 ms.
 - El margen de ajuste de **[SRD-SP]** es de 0 a 15 ms.
 - Mantenga presionado el botón **[▲]** o **[▼]** **[VOL]** para aumentar o reducir el valor en sentido progresivo o regresivo.
 6. Presione el botón **[ADJUST]** para volver al modo original.

Ajuste de las funciones de Dolby digital (Dolby D)

Las funciones de Dolby digital consisten del cambio entre la función de Dolby Pro Logic II activado/desactivado y la compresión de la gama dinámica.

● Dolby Pro Logic II:

Dolby Pro Logic II es una tecnología de descodificación de matriz en la que se aplica la tecnología de matriz digital actualizada y se mejora adicionalmente el sistema Dolby Pro Logic. Consigue una excelente reproducción de 5.1 canales de fuentes de sonido Dolby Surround así como de fuentes de sonido estéreo tales como discos CD, haciendo que un canal de sonido Surround sea de gama completa (20 a 20 kHz) y pase a ser estéreo. Por lo tanto, se pueden disfrutar las fuentes de sonido estéreo con el sonido dinámico de 5.1 canales.

Nota:

- *Los efectos sonoros de la función Dolby Pro Logic II sólo son compatibles con señales estéreo-fónicas.*
- Esta función no está disponible cuando el altavoz central y los traseros (Surround) se han desactivado en la sección de "Activación o desactivación de los altavoces".

● Función de compresión de gama dinámica (D-RANGE):

Esta función comprime el margen de la gama dinámica de Dolby digital para mantener sonidos de bajo nivel como la conversación de un actor y suprime el volumen de alto sonido.

Estas funciones sólo están disponibles en discos DVD con Dolby digital.

1. Presione el botón **[ADJUST]** para entrar en el ADJUST MODE.
2. Presione el botón **[◀]** o **[▶]** **[DISP]** para cambiar a la visualización de **[Dolby D E]**.
3. Presione el botón **[ENT]** para visualizar **[D-RANGE]**.
4. Presione el botón **[◀]** o **[▶]** **[DISP]** para seleccionar **[D-RANGE]** o **[Dolby PL II]**.
5. Presione el botón **[▲]** o **[▼]** **[VOL]** para seleccionar el valor del ajuste.
 - En **[D-RANGE]**, los ajustes cambiarán en tre **[MAX]**, **[STD]** y **[MIN]**. El valor inicial es (MAX).
 - El valor iniciales **[MAX]**.
 - **MAX**: modo de gama dinámica máxima de la fuente original
 - **STD**: modo recomendado para la escucha normal
 - **MIN**: modo de gama dinámica más comprimida que brinda incluso sonidos bajos fáciles de escuchar.



Ajuste de las características acústicas (ADJUST MODE)

- Este botón se utiliza para la selección de [MUSIC], [MATRIX], [MOVIE], [VIRTUAL] y [OFF] del modo [Dolby PL II].
- El valor inicial es [OFF].
- **MUSIC MODE:** Es apropiado para discos CD y otras fuentes de audio.
- **MATRIX MODE:** Es apropiado para fuentes de audio de difusiones de AM/FM.
- **MOVIE MODE:** Es apropiado para fuentes de audio tales como las de películas.
- **VIRTUAL MODE:** Es apropiado para fuentes de audio tales como las de películas.

Notas:

- Cuando se ha seleccionado Dolby Pro Logic II, se reduce el volumen del sonido debido a las características de respuesta inherentes del sistema Dolby Pro Logic II. Como resultado, el usuario debe bajar el volumen del sonido antes de desactivar [OFF] la función Dolby Pro Logic II.
- El modo Dolby Pro Logic II no puede seleccionarse cuando se han desactivado ([OFF]) el altavoz central y los altavoces traseros con la función de "Activación y desactivación de los altavoces (SP-SEL)".

6. Presione el botón [ADJUST] para volver al modo original.

Ajuste de la función Dolby PL II (PL II CNT)

Esta función sólo está disponible cuando se ha seleccionado el modo [MUSIC] de Dolby PL II en la función [Dolby D].

Para las instrucciones relacionadas con este ajuste, consulte la sección de "Ajuste de las funciones de Dolby digital".

CTR WIDTH no está disponible cuando se ha desactivado el altavoz central en la sección de "Activación o desactivación de los altavoces".

1. Presione el botón [ADJUST] para establecer el modo ADJUST MODE.
2. Presione el botón [◀] o [▶] [DISP] para que se visualice [PL II CNT] [3].
3. Presione el botón [ENT] para visualizar el elemento de ajuste.
4. Presione el botón [◀] o [▶] [DISP] para seleccionar el elemento.

● PANORAMA (ON u OFF):

La selección del modo PANORAMA amplía la imagen del campo sonoro delantero hacia atrás. Si el efecto Surround no se aprecia lo suficiente, seleccione la posición de ajuste [ON].

- El valor inicial es [OFF].

● DIMENSION (0 a 6):

La selección del modo DIMENSION desplaza la imagen del campo sonoro hacia delante o detrás. Si el balance de la imagen del campo sonoro se desplaza demasiado hacia delante o detrás, podrá corregirse el balance delantero/trasero.

El valor de ajuste 3 es la posición central. El margen de 3 a 0 desplaza el balance delantero/trasero hacia delante. El margen de 3 a 6 desplaza el balance delantero/trasero hacia detrás.

- El valor inicial es [3].

● CTR WIDTH (0 a 7):

La selección del modo CTR WIDTH ajusta la ubicación del canal central entre el altavoz central y el altavoz delantero izquierdo/derecho.

La distribución del sonido del canal central hacia la derecha e izquierda aumenta la imagen del campo sonoro integrada, proporcionándole una sensación de espacio natural del sonido.

El ajuste al valor de 0 producirá el sonido central con el altavoz central.

El ajuste al valor de 7 distribuirá el sonido central entre los altavoces delanteros izquierdo y derecho del mismo modo que el sonido estéreo existente.

- El valor inicial es [3].

5. Presione el botón [▲] o [▼] [VOL] para ajustar el valor.

6. Presione el botón [ADJUST] para volver al modo original.

Ajuste del ecualizador paramétrico (P.EQ)

La función del ecualizador paramétrico permite ajustar las características de la frecuencia que se adapten a su automóvil.

- El valor inicial ofrece los ajustes siguientes para todos los altavoces.

FREQ = 1 kHz, Q=1, GAIN = 0 dB



Ajuste de las características acústicas (ADJUST MODE)

1. Presione el botón [ADJUST] para entrar en el ADJUST MODE.
2. Presione el botón [◀] o [▶] [DISP] para cambiar a la visualización [P.EQ].
3. Presione el botón [ENT] para visualizar [EFFECT].
4. Presione el botón [◀] o [▶] [DISP] para seleccionar el valor del ajuste.
 - **EFFECT**: activa o desactiva P.EQ.
 - **SIGNAL**: selecciona la señal de ajuste.
 - **P-NOIS**: ajústelo cuando vaya a utilizar ruido con energía constante por octava
 - **MUSIC**: ajústelo para utilizar señales de música
 - **SP-SEL**: selecciona los altavoces cuyo valor de P.EQ desee ajustar.
 - **FRONT**: altavoz delantero
 - **CENTER**: altavoz central
 - **SRD**: altavoz periférico
 - **BAND**: selecciona la banda de frecuencias (Banda 1 a 3) que va a ajustar.
 - **FREQ**: selecciona la frecuencia para las bandas 1 a 3.
 - El margen de ajustes es de 20 Hz a 20 kHz.
 - Mantenga presionado el botón [▲] o [▼] [VOL] para aumentar o reducir el valor en forma continua.
 - **Q**: ajusta la curva Q.
 - Los números grandes producen una curva con características Q más agudas mientras que los números pequeños producen características más suaves. Los ajustes se realizan en el margen de Q1 a Q20.
 - Mantenga presionado el botón [▲] o [▼] [VOL] para aumentar o reducir el valor en forma continua.
 - **GAIN**: ajusta el nivel de salida.
 - Los ajustes se realizan en el margen de -12 dB a +12 dB.
 - Mantenga presionado el botón [▲] o [▼] [VOL] para aumentar o reducir el valor en forma continua.

5. Presione el botón [▲] o [▼] [VOL] para seleccionar el valor del ajuste.
6. Presione el botón [ADJUST] para volver al modo original.

Ajuste de la sensibilidad de RCA INPUT (RCA SENS)

Esta función se utiliza para ajustar la sensibilidad de entrada 1 RCA.

- El valor inicial es [LOW].

1. Presione el botón [ADJUST] para establecer el modo ADJUST MODE.
2. Presione el botón [◀] o [▶] [DISP] para que aparezca la visualización de [RCA SENS].
3. Presione el botón [▲] o [▼] [VOL] para seleccionar [LOW], [MID], o [HIGH].
4. Presione el botón [ADJUST] para volver al modo original.

Notas:

- *Es posible que se aprecie algo de distorsión cuando se ajusta el nivel de sensibilidad en [HIGH], dependiendo del tipo de los componentes conectados. En caso de percibirse, reduzca el nivel de la sensibilidad de entrada para eliminar la distorsión. Además, cuando se ha conectado una unidad central Clarion (salida 4V), recomendamos ajustar el volumen a 30 en la unidad central y el nivel de la sensibilidad de entrada en [LOW].*
- *En condiciones normales, el volumen del sonido deberá ajustarse en esta unidad de control.*

Nota:

- *Si se sube excesivamente el nivel de salida, es posible que se distorsione el sonido y que aparezca la visualización [CLIP]. En este caso, baje el nivel de salida (GAIN) hasta que se apague el indicador CLIP.*

6. TÉCNICAS DE CONEXIÓN

Conexión de esta unidad

Efectúe los ajustes y las conexiones en el orden indicado en la ilustración siguiente.

* Los pasos 4 al 6 pueden cambiar, dependiendo del componente conectado. Para las instrucciones detalladas, consulte la sección "AMPLIACIÓN DEL SISTEMA" de las páginas 53 y 54.

⚠ PRECAUCIÓN

Durante todo el proceso de las conexiones de esta unidad, desconecte el terminal negativo (-) de la batería del automóvil y déjelo desconectado hasta haber terminado las conexiones de la unidad. Si se manipulan los cables con el terminal conectado, pueden producirse peligrosas descargas eléctricas o daños en caso de ocurrir un cortocircuito accidental.

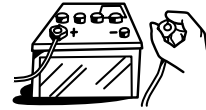

Español

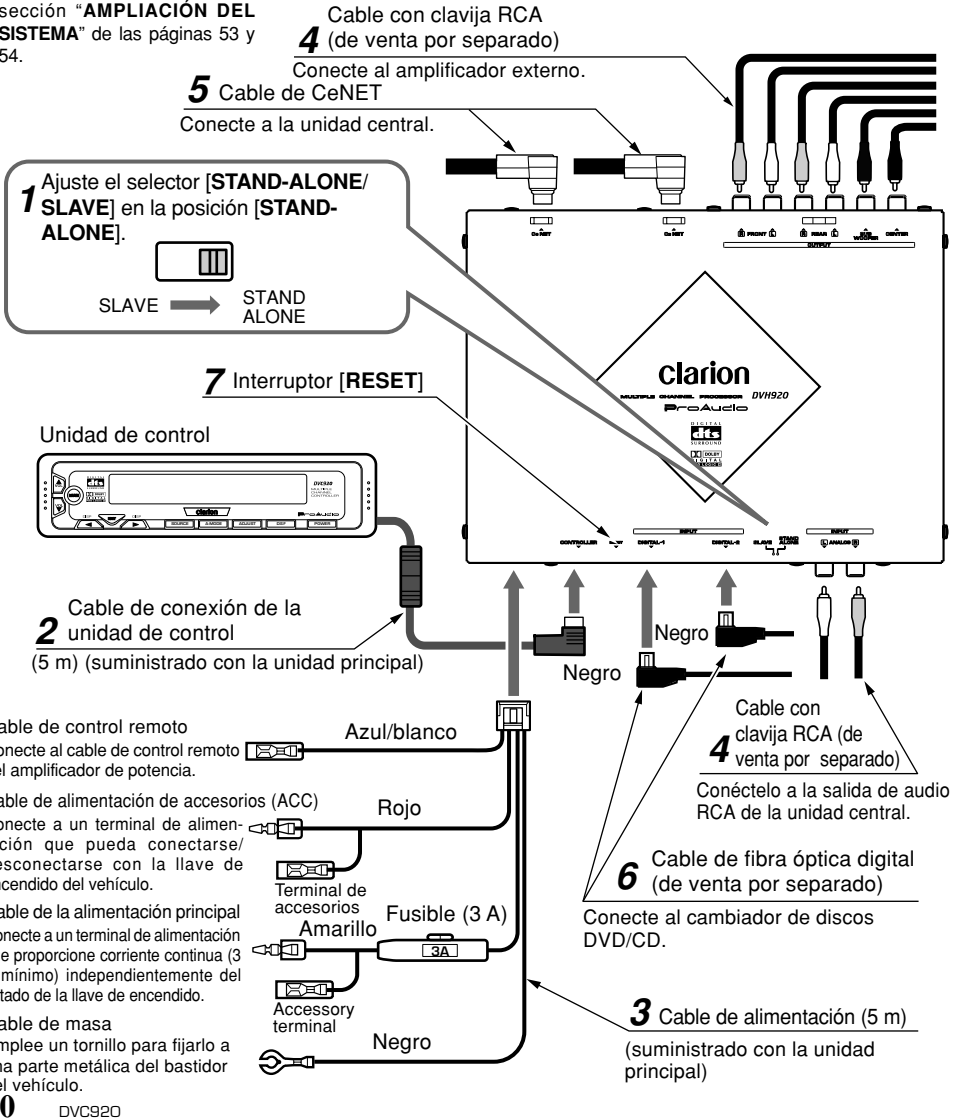

Precauciones para las conexiones

1 Selector [STAND-ALONE / SLAVE]

- Ajuste el selector [STAND-ALONE / SLAVE] en la posición [STAND-ALONE].
- El ajuste predeterminado en fábrica es la posición [SLAVE].

PRECAUCIÓN:

Cuando ajuste la posición del selector [STAND-ALONE / SLAVE], confirme primero que el cable CeNET del descodificador de 5.1ch Surround o conector de alimentación estén desconectados, y emplee entonces una varilla de plástico para mover el selector a la posición deseada. Además, para evitar daños en el selector o la posibilidad de accidentes por cortocircuitos, no emplee objetos metálicos ni destornilladores largos para cambiar la posición del selector.

2 Cable de la unidad de control

- Inserte el cable de la unidad de control a fondo hasta que quede bien fijado.
- Conecte la clavija del tipo L al descodificador. La unidad no funcionará si se conectan las clavijas al revés.

3 Cable de la alimentación

- Extraiga la etiqueta del conector de alimentación y, con el conector encarado a la posición mostrada, inserte con seguridad el conector del cable en la ranura hasta que quede fijado.

Nota:

- El cable de la alimentación debe estar enchufado.

4 Cable con clavija RCA (de venta por separado)

- Cuando conecte el cable con clavija RCA, asegúrese de confirmar primero la fuente de la conexión.

5 Cable de CeNET

- Para conectar un cable de CeNET, tómelo con el conector encarado abajo como se muestra, e insértelo con seguridad.

6 Cable de fibra óptica digital (de venta por separado)

- Inserte con seguridad el conector negro en el conector de entrada de señal digital hasta que quede fijado. El retenedor del cable podrá utilizarse para fijar hasta dos cables de fibra óptica digitales.

Nota:

- Ponga siempre el interruptor [POWER] principal en [OFF] antes de conectar o desconectar los cables de fibra óptica digitales.

7 Interruptor [RESET]

- Después de haber terminado todas las conexiones, presione el interruptor [RESET] para reponer los ajustes predeterminados.

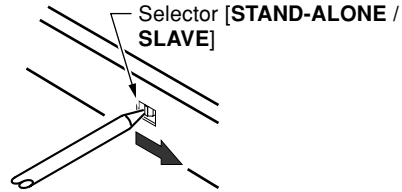

Asegúrese de poner el selector en la posición [STAND-ALONE]

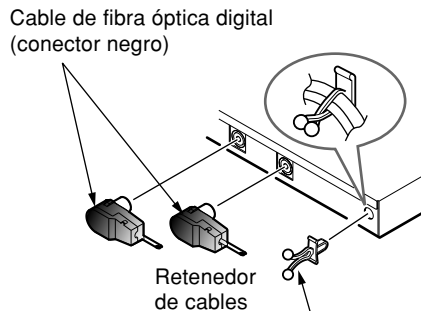
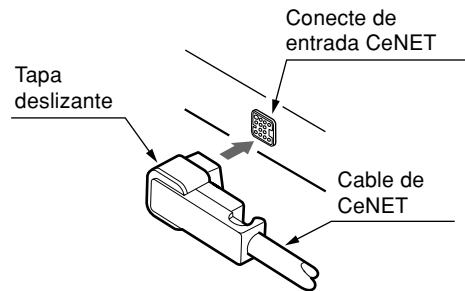
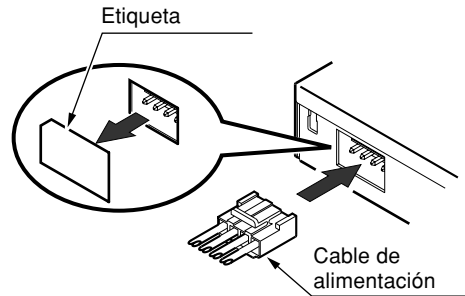

7. INSTALACIÓN

Lugar de instalación

1. La unidad podrá ponerse en la guantera, o podrá fijarse a la consola central, etc.

NOTA:

No instale la unidad de control en lugares que queden expuestos a altas temperaturas (por ejemplo, sobre el tablero de instrumentos), porque podría producirse deformación o resultar dañada.

Español

Procedimientos de instalación

1. Aplique la cinta de enganche por adhesión pequeña a la unidad de control.
 - Asegúrese de extraer todo el polvo y la suciedad de la superficie de la unidad de control antes de aplicar la cinta.
2. Aplique la cinta de enganche por adhesión mediana a la consola central u otra parte del vehículo en la que desee instalar la unidad de control. Luego, presione la unidad de control contra la cinta de enganche por adhesión.
 - Asegúrese de extraer todo el polvo y la suciedad de la superficie del vehículo antes de aplicar la cinta.
3. Emplee el soporte de cables suministrado para fijar el cable en su lugar.

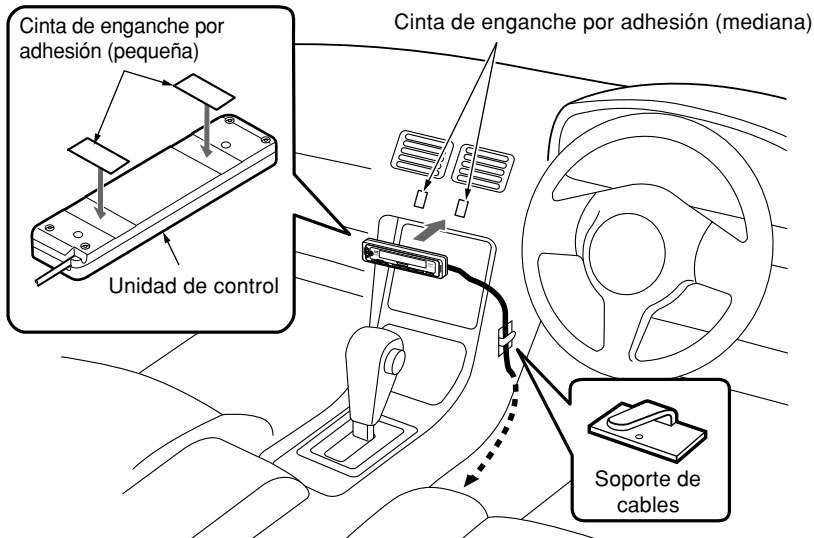

8. AMPLIACIÓN DEL SISTEMA

Ejemplo: DXZ825 + cambiador de DVD + monitor

- Aunque tenga una unidad central Clarion (compatible con **CeNET**) que no pueda controlar el sonido 5.1ch Surround, instalando esta unidad de control podrá operar con éxito el componente.

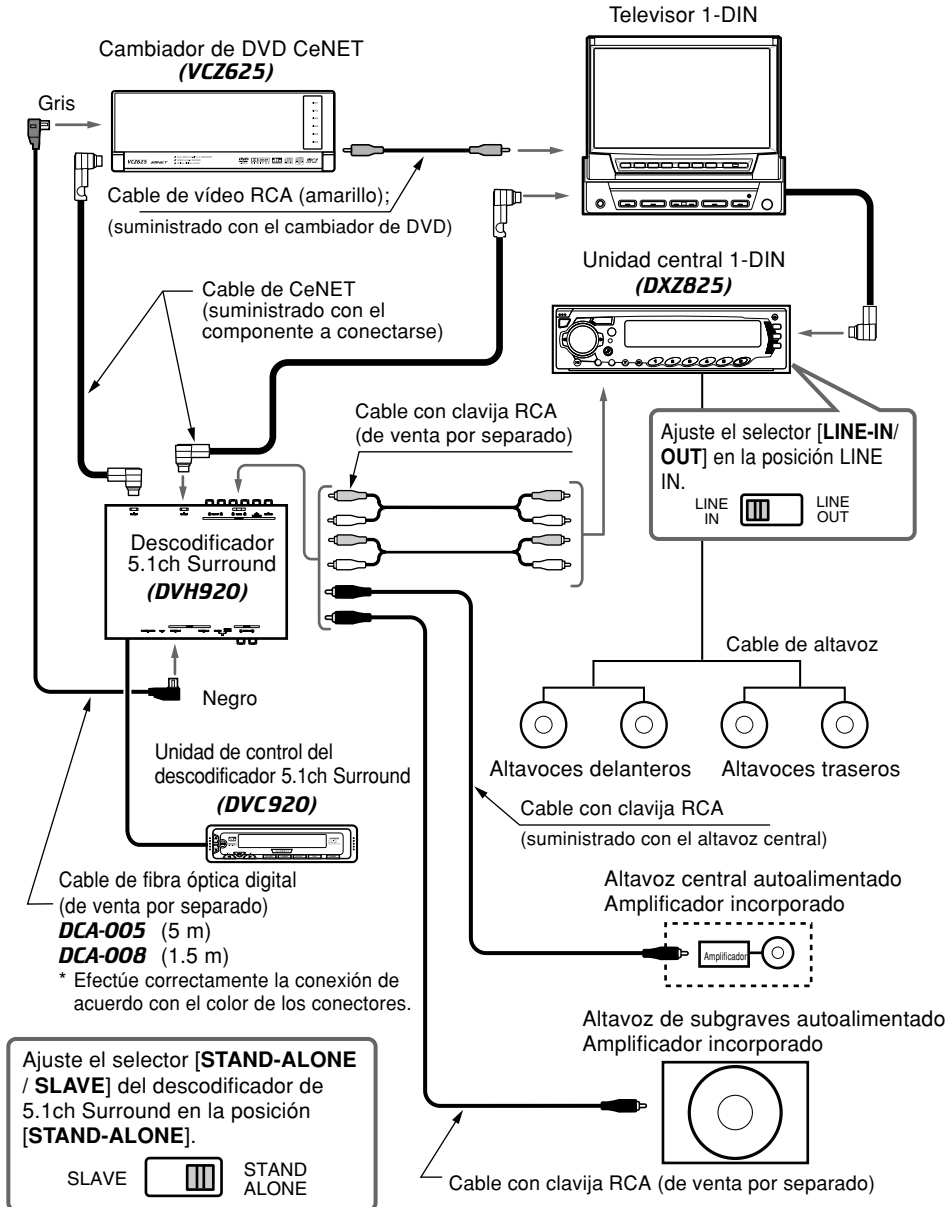

Español

Ejemplo: Unidad central + cambiador de DVD + monitor

- Cuando se conecte esta unidad de control, podrá controlarse un descodificador de 5.1CH Surround, aunque se utilice con una unidad central provista de salida de audio de 2 canales RCA. De este modo también es posible adaptar conexiones digitales para un cambiador de discos DVD.

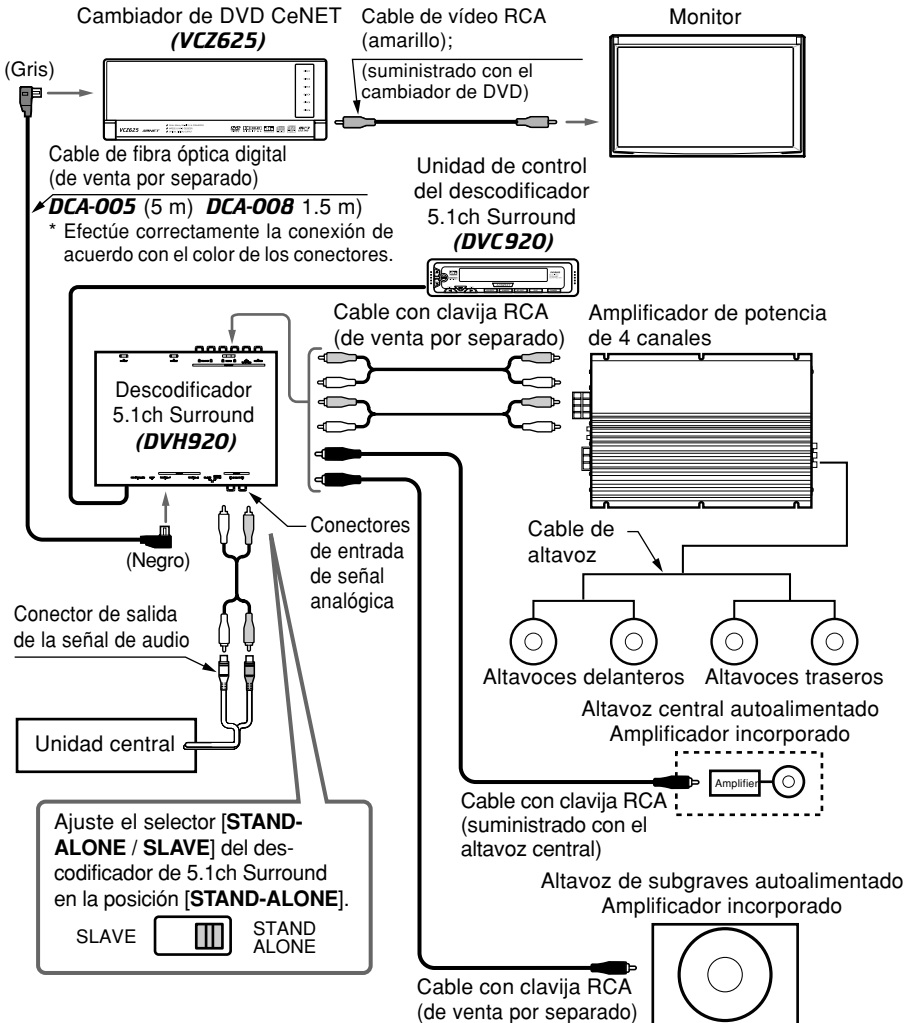

NOTAS:

- Asegúrese de ajustar el selector [CeNET/STAND-ALONE] del cambiador de discos DVD en la posición [STAND-ALONE].
- No emplee las tomas de salida de audio (AUDIO OUT) RCA del cambiador de discos DVD.

感谢您购买 Clarion 公司产品。

* 在操作本机之前，请先通读本使用说明书。

* 读完本使用说明书后，务必保管在随手可及的地方（如仪表板上的工具箱内）。

* 请确认随机附上的保修卡内容，并与本使用说明书一起小心保管。

目录

1. 确认事项	56
关于登记的标记等	57
2. 规格	57
3. 控制器	5
4. 各部名称	58
按键名称	58
控制组件显示器	59
5. 操作方法	60
基本操作	60
音响特性设定方法 (ADJUST MODE)	62
6. 接线方法	66
接线方法	66
接线注意事项	67
7. 安装方法	68
安装位置	68
安装方法	68
8. 关于系统装配	69
系统装配例 (DXZ825 + DVD 换碟机 + 监视器的组合)	69
系统装配例 (中央组件 + DVD 换碟机 + 监视器的组合)	70
9. 故障排除	72



1. 确认事项

- 本机不能单独动作，务必与 5.1ch 环绕声解码器一起使用。有关可连接的 Clarion 中央组件及 DVD 换碟机，请参照“关于系统装配”一节（见第 69 页）。另外，可与贵地零售商或 Clarion 公司顾客服务中心洽商。
- 在连接本机之前，务必将 5.1ch 环绕声解码器的 [STAND ALONE/SLAVE] 转换开关转换至 [STAND ALONE] 一侧。
另外，务必连接“电源线”。
- 为了最大限度发挥音响特性，在使用之前按照扬声器系统的构成，改变 ADJUST MODE 的 [SP-SEL]、[FILTER]、[SP-GAIN]、[DELAY] 的初始设定。（见第 62 ~ 63 页）

■ 模拟输入端子的连接

- 将中央组件等的 RCA2ch 输出端子连接到模拟输入端子时，通过 Dolby Pro Logic II 功能，可以转换为 5.1ch 输出。

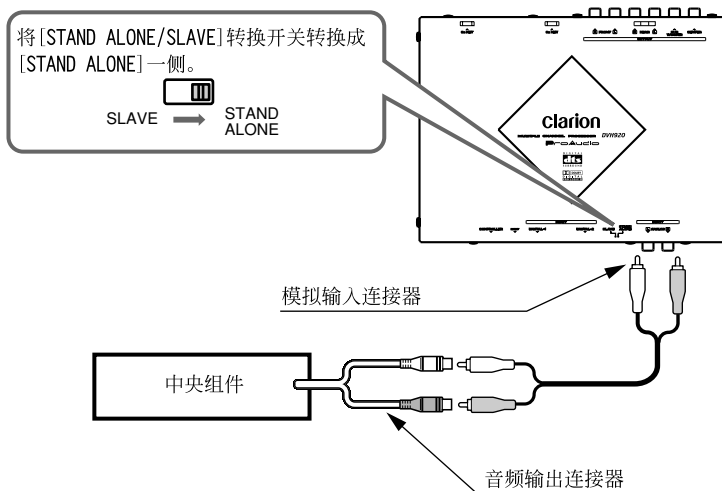

注意：

- 连接到模拟输入端子时，请参照“调整 RCA 输入灵敏度”一节（第 65 页）进行调整，以免造成声音失真。
- 请参照“设定杜比数字功能”一节（第 64 页）选择希望的 Dolby Pro Logic II 模式。

关于登记的标志等

• 经 Dolby Laboratories 公司许可之下制造。“Dolby”、“Pro Logic”和双 D 标志为 Dolby Laboratories 的商标。

• 经 Digital Theater Systems, Inc. 美国专利号码 5,451,942、5,956,674、5,974,380、5,978,762 以及其他已发行和悬而未决的全世界专利许可之下制造。

“DTS”和“DTS Digital Surround”为 Digital Theater Systems, Inc. 的注册商标。©1996, 2000 Digital Theater Systems, Inc. 版权所有。

冊
X4

2. 规格

按键名称

电源电压: 14.4V DC (允许 10.8 ~ 15.6V)

接地: 负极

电流消耗: 小于 3A

重量: 150g

外形尺寸: 160mm (宽) × 39mm (高) × 206mm (深)

注意:

- 由于产品更新, 规格和设计可能会有变更, 恕不另行通知。

附件一览表

1. 控制组件	1
2. 使用说明书	1
3. 保修卡	1
4. 控制组件导线	1
5. 电源导线束	1
6. 零件袋 (1)	
• 导线夹 (小型)	2
• 导线支架	2
• 尼隆带扣 (中)	2
• 尼隆带扣 (小)	2

4. 各部名称

按键名称

控制组件

[VOL] 键:

- 增大和减小音量。
- 在 ADJUST MODE 和 AUDIO MODE 改变调整值。

[MUTE] 键:

- 关掉声音。

[DISP] 键:

- 改变显示。
- 在 ADJUST MODE 改变设定项目。

[ENT] 键:

- 在 ADJUST MODE 决定调整的设置。

[SOURCE] 键:

- 转换输入源。

[A-MODE] 键:

- 调整各扬声器之间的音量平衡。

[ADJUST] 键:

- 调用 ADJUST MODE 来设定扬声器及其他机器。

[DSF] 键:

- 改变汽车中的音响特性。

[POWER] 键:

- 接通或断开电源。

⏮

⏭



5. 操作方法

基本操作

注意：请务必参照第 5 页（展开）上“3. 控制器”一章的前视图阅读本章。

警告

在关闭本机电源或点火开关之前务必减小音量。本机能够记忆关机前最后的音量设定值。如若关机前的音量很大，那么在再次开机时就有可能损坏您的听力并损坏设备。

接通 / 关闭电源

注意：

- 如果汽车发动机没有发动，长时间使用本设备要当心。汽车蓄电池用完后发动机便无法发动，蓄电池寿命也会因此缩短。

1. 按 [POWER] 键。
2. 设定被显示于控制组件显示器上。
3. 按 [POWER] 键来关闭电源。

转换输入源

改变设定以便符合输入信号源。

- 初始设定为 [DIGITAL1]。

按 [SOURCE] 键。

每按一次 [SOURCE] 键，指示按下列顺序改变：

[DIGITAL1] → [DIGITAL2] → [ANALOG1] → [ANALOG2] → [DIGITAL1]

- 在 7 秒钟间隔中不按按键时，将会恢复初始模式。

注意：

- 在被播放音频的制式被识别的短时间内，可能会有声音中断的情况。
- 如果在播放声音期间在 DVD 播放机侧进行跳跃或暂停等操作，可能会有短时间发生噪音的情况。

● DIGITAL1 (数字 1) :

在播放使用光缆连接到数字输入 1 端子的数字输入源时使用本设定。

● DIGITAL2 (数字 2) :

在播放使用光缆连接到数字输入 2 端子的数字输入源时使用本设定。

● ANALOG1 (模拟 1) :

在播放使用 RCA 插头所连接的模拟输入源时使用本设定。

● ANALOG2 (模拟 2) :

在播放使用 CeNET 电缆所连接的模拟输入源时使用本设定。

调节音量

警告

DVD 视频碟片上的音量可能会很大。为此，在播放视频图像时请轻轻增大音量。

按控制组件上的 [VOL] 键。



：增大音量



：减小音量

注意：

- 音量调整请在本机（控制组件）侧进行。使用中央组件的控制器时，无法进行音量的调整。

改变显示器设定

按 [◀] 或 [▶] [DISP] 键。

每按一次 [◀] 或 [▶] [DISP] 键，指示按下列顺序改变：

[SS1] → [SS2] → [DISP OFF] → [PROGRAM] → [SS1]

● SS1: 显示一只海豚。

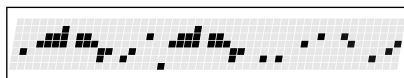

● SS2: 显示一架飞机。

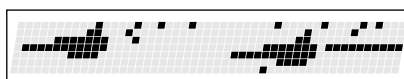

● DISP OFF: 显示被关掉。

基本操作

● PROGRAM (程序)

显示从数字输入端子所输入的信号之制式。

- MONO: 单声道音频
- STEREO: 立体声音频
- ST-96K: 取样频率为 96kHz 的立体声音频
- Lt/Rt: 含有环绕音频的双声道音频
- 1+1: 独立的单声道音频
- 1/0: 正面单声道音频
- 2/0: 正面双声道音频
- 2/1: 正面双声道音频; 环绕单声道音频
- 2/2: 正面双声道音频; 环绕双声道音频
- 3/0: 正面 3 声道音频
- 3/1: 正面 3 声道音频; 环绕单声道音频
- 3/2: 正面 3 声道音频; 环绕双声道音频
- */*+LFE: 低音域声道音频
- NoSIGNAL: 没有输入数字信号的情况
- ———: 输入了线性 PCM 和杜比数字 DTS 以外信号的情况
- Fs ERR: 输入了取样频率 32kHz、44.1kHz、48kHz、96kHz 以外信号的情况
- CLIP: DSP 的输出被削掉的情况

注意:

- 从模拟信号输入端子 1 (RCA) 以及 CoNET 输入端子输入的信号将成为 [STEREO] 显示。

DSF 设定

DSF (数字声场) 能够使您通过声音模拟来欣赏如处身于音乐厅或现场演奏大厅的音响体验。

在 DTS、杜比数字或线性 PCM 等信号制式 (或对 Dolby Pro Logic II 信号进行解码后), 可以对声音施加 6 种声音效果模式中的任意一种。

- 初始设定为 [DSF OFF]。

1. 按 [DSF] 键。

每按一次 [DSF] 键, 指示按下列顺序改变:

[DSF OFF] → [HALL] → [CHURCH] →
[STADIUM] → [LIVE] → [JAZZCLUB] →
[THEATER] → [DSF OFF]

- HALL (大厅): 大型音乐厅。
- CHURCH (教堂): 有穹隆形顶棚的教堂。

- STADIUM (体育场): 没有屋顶或墙壁的大型体育场。
- LIVE (现场实况): 现场演奏大厅, 大于爵士乐俱乐部。
- JAZZCLUB (爵士乐俱乐部): 低屋顶爵士乐俱乐部。
- THEATER (戏院): 电影院或戏剧院。
 - 在 7 秒钟间隔中不按按键时, 将会恢复初始模式。

调整各扬声器的音量平衡 (AUDIO MODE)

可以进行声像的调整以便适应座席位置和乘坐人数。

1. 按 [A-MODE] 键。

每按一次 [A-MODE] 键, 指示按下列顺序改变:
[SUB-W] → [CTR] → [BAL] → [FAD] →
初始模式

- 在 7 秒钟间隔中不按按键时, 将会恢复初始模式。

2. 按 [▲] 或 [▼] [VOL] 键来调整数值。

●



音响特性设定方法 (ADJUST MODE)

选择调整模式的设定

调整设定以便适应您的音响系统。

1. 按 [ADJUST] 键来进入 ADJUST MODE。
2. 按 [◀] 或 [▶] [DISP] 键来选择要设定的项目。
每按一次 [◀] 或 [▶] [DISP] 键, 指示按下列顺序改变:

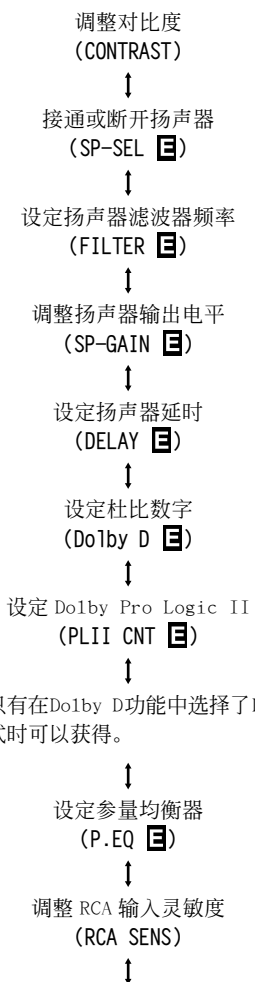

- 本功能只有在 Dolby D 功能中选择了 Dolby PLII 音乐模式时可以获得。

按 [ADJUST] 键来回到初始模式。

3. 在一个设定的终端有 [E] 被显示时, 按 [ENT] 键来进入调整模式。
 - 在一个菜单项目的终端没有 [E] 出现时, 显示将在 2 秒钟之后回到所设定的内容。
4. 按 [▲] 或 [▼] [VOL] 键来调整数值。
5. 按 [ADJUST] 键来回到初始模式。

调整对比度 (CONTRAST)

本功能用以调整显示器的对比度。

- 初始设定值为 [CNTRST.4]。
1. 按 [ADJUST] 键来进入 ADJUST MODE。
 2. 按 [◀] 或 [▶] [DISP] 键来使 [CONTRAST] 显示出现。
 3. 按 [▲] 或 [▼] [VOL] 键来在 [CNTRST.1] ~ [CNTRST.7] 的范围内进行调整。
 4. 按 [ADJUST] 键来回到初始模式。
 - 调整范围为 [CNTRST.1] ~ [CNTRST.7]。

接通或断开扬声器 (SP-SEL)

中央扬声器、背面(环绕)扬声器和亚低音扬声器应设定成接通或断开以便达到最高音质。

- 初始设定为 [ON] (接通)。
1. 按 [ADJUST] 键来进入 ADJUST MODE。
 2. 按 [◀] 或 [▶] [DISP] 键来转换为 [SP-SEL [E]] 显示。
 3. 按 [ENT] 键来显示调整项目。
按 [◀] 或 [▶] [DISP] 键来选择 [CTR-SP], [SRD-SP] 或 [SUB-W]。
 - CTR-SP: 中央扬声器
 - SRD-SP: 背面(环绕)扬声器
 - SUB-W: 亚低音扬声器
 4. 按 [▲] 或 [▼] [VOL] 键来选择 [ON] 或 [OFF]。
 - ON: 安装有扬声器
 - OFF: 没有安装扬声器
 - 当使用亚低音扬声器时, 设定成 [ON+], [ON-] 或 [OFF]。通常的设定为 [ON+], 但是对低频率范围提供更好的效果时使用 [ON-] 设定。
 5. 按 [ADJUST] 键来回到初始模式。

音响特性设定方法 (ADJUST MODE)

设定扬声器滤波器频率 (FILTER)

本功能用以设定滤波器频率以便适应所使用扬声器的频率特性。

- [F HPF]、[SRD HPF] 的初始设定值为 [THROUGH] (没有滤波器)。
 - [CTR HPF]、[SW LPF] 的初始设定值为 [120Hz]。
 - 在“接通或断开扬声器”一节被断开的扬声器将不被显示。
1. 按 [ADJUST] 键来进入 ADJUST MODE。
 2. 按 [◀] 或 [▶] [DISP] 键来转换为 [FILTER **E**] 显示。
 3. 按 [ENT] 键来显示 [F HPF]。
 4. 按 [◀] 或 [▶] [DISP] 键来选择要调整的扬声器。
 - F HPF: 正面扬声器用高通滤波器
 - CTR HPF: 中央扬声器用高通滤波器
 - SRD HPF: 背面 (环绕) 扬声器用高通滤波器
 - SW LPF: 亚低音扬声器用低通滤波器
 5. 按 [▲] 或 [▼] [VOL] 键来选择频率。
 - 在 [F HPF] 和 [SRD HPF] 的情况, 频率为 50Hz、80Hz、120Hz 和 [THROUGH] (没有滤波器)。
 - 在 [SW LPF] 和 [CTR HPF] 的情况, 频率为 50Hz、80Hz 和 120Hz。
 6. 按 [ADJUST] 键来回到初始模式。

调整扬声器输出电平 (SP-GAIN)

用本机内装的测试音调功能来将扬声器输出电平调整成为相同的电平。

- 初始设定值为 [0 dB]。
 - 在“接通或断开扬声器”一节被断开的扬声器将不被显示。
1. 按 [ADJUST] 键来进入 ADJUST MODE。
 2. 按 [◀] 或 [▶] [DISP] 键来转换为 [SP-GAINL **E**] 显示。
 3. 按 [ENT] 键来显示调整项目。
 - 在调整模式, 测试音调从所选择的扬声器被输出。

4. 按 [◀] 或 [▶] [DISP] 键来选择要调整的扬声器。

• 每按一次 [DISP] 键, 指示按下列顺序改变:

FRONT-L: 正面左扬声器

CENTER: 正面中央扬声

FRONT-R: 正面右扬声器

SRD-R: 背面 (环绕) 右扬声器

SRD-L: 背面 (环绕) 左扬声器

SUB-W: 背面亚低音扬声器

5. 按 [▲] 或 [▼] [VOL] 键来选择增益。
 - 调整范围为 -10dB ~ +10dB。
 - 按住 [▲] 或 [▼] [VOL] 键来以快速方式增大或减小音量。

注意:

• 如果输出电平过度增大, 声音可能会失真而可能会出现 [CLIP] 显示。万一遇到此种情况, 可降低输出电平 (GAIN) 直至 CLIP 指示灯熄灭。

6. 按 [ADJUST] 键来回到初始模式。

调整扬声器延时 (DELAY)

各扬声器的声音到达欣赏位置的时间取决于扬声器的安装和汽车的大小。调整各扬声器的延时以便来自全部扬声器的声音与来自正面扬声器的声音以相同的时间到达欣赏位置。

- 初始设定值为 [0 ms]。
- 延时设定为杜比数字和杜比环绕功能。
- 在“接通或断开扬声器”一节被断开的扬声器将不被显示。

1. 按 [ADJUST] 键来进入 ADJUST MODE。
2. 按 [◀] 或 [▶] [DISP] 键来转换为 [DELAY **E**] 显示。
3. 按 [ENT] 键来显示 [CTR-SP]。
4. 按 [◀] 或 [▶] [DISP] 键来选择要调整的扬声器。
 - CTR-SP: 中央扬声器
 - SRD-SP: 背面 (环绕) 扬声器



音响特性设定方法 (ADJUST MODE)

5. 按[▲]或[▼] [VOL] 键来调整延时。
 - [CTR-SP]的调整范围为0~5ms。
 - [SRD-SP]的调整范围为0~15ms。
 - 按住[▲]或[▼] [VOL] 键来以快速方式增大或减小数值。
6. 按[ADJUST] 键来回到初始模式。

设定杜比数字功能 (Dolby D)

杜比数字功能包括Dolby Pro Logic II接通/断开功能和动态范围压缩转换功能。

● Dolby Pro Logic II

Dolby Pro Logic II为应用最新数字矩阵技术的矩阵解码技术,而Dolby Pro Logic进一步得到改进。本功能以杜比环绕音源为首,对于如CD等立体声音源也实现优越的5.1声道重现。为此,环绕声道以全频段(20Hz~20kHz)被立体声化。因此,能够以5.1声道的动态音响享受任何立体声音源。

注意:

- Dolby Pro Logic II功能的声场效果只对立体声信号起作用。
- 本功能在“接通或断开扬声器”一节中被断开的中央扬声器和背面(环绕)扬声器时无法获得。

● 动态范围压缩功能 (D-RANGE) :

本功能压缩杜比数字的动态范围以便保持低电平声音,如演员的会话并抑制大音量。

这些功能只能够在杜比数字DVD碟片上获得。

1. 按[ADJUST] 键来进入 ADJUST MODE。
2. 按[◀]或[▶] [DISP] 键来转换为[Dolby D E]显示。
3. 按[ENT] 键来显示 [D-RANGE]。
4. 按[◀]或[▶] [DISP] 键来选择[D-RANGE]或[Dolby PL II]。
5. 按[▲]或[▼] [VOL] 键来选择要调整的数值。
 - 在[D-RANGE], 设定在[**MAX**]、[**STD**]和[**MIN**]之间转换。
 - 初始设定值为[**MAX**]。
 - **MAX**: 原始音源的最大动态范围模式。
 - **STD**: 对标准欣赏建议的模式。

- **MIN**: 最大压缩动态范围的模式,可提供易于欣赏的更低的声音。
- 本键用以将[Dolby PL II]设定成[MUSIC]、[**MATRIX**]、[**MOVIE**]、[**VIRTUAL**]和[**OFF**]。
- 初始设定为[**OFF**]。
- **MUSIC MODE** (音乐模式):
适合于CD及其他立体声音源。
- **MATRIX MODE** (矩阵模式):
适合于AM/FM广播等音源。
- **MOVIE MODE** (电影模式):
适合于如电影等的音源。
- **VIRTUAL MODE** (虚拟模式):
适合于如电影等的音源。

注意:

- 如果选择了Dolby Pro Logic II模式,由于Dolby Pro Logic II的特性,音量会变小。要断开[**OFF**] Dolby Pro Logic II模式时,先降低音量后进行。
- 当利用“接通或断开扬声器(SP-SEL)”功能将中央扬声器和背面(环绕)扬声器设定成[**OFF**]时,无法选择Dolby Pro Logic II模式。

6. 按[ADJUST] 键来回到初始模式。

设定 Dolby PL II 功能 (PLII CNT)

本功能只有在[Dolby D]功能中选择了Dolby PL II的[MUSIC]模式时可以获得。

有关本设定的说明,请见“设定杜比数字功能”一节。

在“接通或断开扬声器”一节中中央扬声器被断开时,无法获得CRT WIDTH。

1. 按[ADJUST] 键来进入 ADJUST MODE。
2. 按[◀]或[▶] [DISP] 键使[PL II CNT E]显示出现。
3. 按[ENT] 键来显示要调整的项目。
4. 按[◀]或[▶] [DISP] 键来选择项目。

● PANORAMA (ON 或 OFF)

选择PANORAMA模式将会使正面声场形象扩展到背面。如果环绕声效果似乎显示不充分,请选择设定位置[ON]。

- 初始设定为[**OFF**]。

音响特性设定方法 (ADJUST MODE)

● DIMENSION (0 ~ 6)

选择DIMENSION模式将会使声场形象移动到正面或背面。如果声场形象的平衡被过度拉向正面或背面,则可以校正正面/背面的平衡。

调整数值3为中央位置。从3到0的范围会使平衡从正面/背面移动到正面。从3到6的范围会使平衡从正面/背面移动到背面。

- 初始设定值为[3]。

● CTR WIDTH (0 ~ 7)

选择CTR WIDTH模式将会调整中央扬声器和背面左/右扬声器之间的中央声道的定位。

将中央扬声器的声音分配到左和右将会增大综合的声场形象,提供声音自然的空间感觉。

设定成0将会产生利用中央扬声器的中央声音。

设定成7将会使中央声音分布到正面左/右扬声器,如同现在的立体声音响。

- 初始设定值为[3]。

5. 按[▲]或[▼] [VOL] 键来调整数值。

6. 按[ADJUST] 键来回到初始模式。

设定参量均衡器 (P.EQ)

参量均衡功能可供您调整频率特性以便适应汽车。

- 初始设定值对全部扬声器提供下列设定。

FREQ = 1kHz, Q = 1, GAIN = 0dB

1. 按[ADJUST] 键来进入 ADJUST MODE。

2. 按[◀]或[▶] [DISP] 键来转换为[P.EQ]显示。

3. 按[ENT] 键来显示[EFFECT]。

4. 按[◀]或[▶] [DISP] 键来选择要调整的数值。

- EFFECT: 接通或断开 P.EQ。
- SIGNAL: 选择要调整的信号。
 - P-NOIS: 要使用粉红噪音时进行设定。
 - MUSIC: 设定成使用音乐信号。
- SP-SEL: 选择其 P.EQ 数值要调整的扬声器。
 - FRONT: 正面扬声器。
 - CENTER: 中央扬声器。

- SRD: 背面(环绕)扬声器。

● BAND: 选择要调整的频段(波段1~3)。

● FREQ: 对波段1~3选择频率。

- 调整范围为从20Hz到20kHz。

- 按住[▲]或[▼] [VOL] 键来连续增大或减小数值。

● Q: 设定 Q 曲线。

- 大的数字产生更清晰的 Q 特性曲线,而小的数字产生更柔和的特性。

调整在 Q1 到 Q20 的范围内进行。

- 按住[▲]或[▼] [VOL] 键来连续增大或减小数值。

● GAIN: 调整输出电平。

- 调整在 -12dB 到 +12dB 的范围内进行。

- 按住[▲]或[▼] [VOL] 键来连续增大或减小数值。

注意:

- 如果输出电平过度增大,声音可能会失真而可能会出现[CLIP]显示。万一遇到此种情况,可降低输出电平(GAIN)直至 CLIP 指示灯熄灭。

5. 按[▲]或[▼] [VOL] 键来选择要调整的数值。

6. 按[ADJUST] 键来回到初始模式。

调整 RCA 输入灵敏度 (RCA SENS)

本功能用以调整 RCA 输入 1 灵敏度。

- 初始设定值为[LOW]。

1. 按[ADJUST] 键来进入 ADJUST MODE。

2. 按[◀]或[▶] [DISP] 键来使[RCA SENS]显示出现。

3. 按[▲]或[▼] [VOL] 键来选择[LOW]、[MID]和[HIGH]。

4. 按[ADJUST] 键来回到初始模式。

注意:

- 输入灵敏度设定成[HIGH]时,依照所连接的机器可能会有声音失真的情况。遇此情况时,降低输入灵敏度电平后使用。

另外,连接了Clarion中央组件时,建议将中央组件的音量设定成30,输入灵敏度电平设定成[LOW]后使用。

- 音量调整请在本机(控制组件)一侧进行。



6. 接线方法

接线方法

请按下图所示顺序进行设定和连接。

* 步骤4~6依所连接的机器有所不同。有关详情，请见第69~70页“关于系统装配”一章。

警告

配线作业中，请取下蓄电池负极侧的电缆。否则将会成为短路事故造成的触电或损伤的原因。

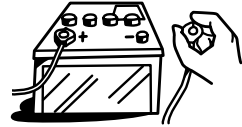

4 (另售) RCA 插脚电缆

连接到外接放大器。

5 Ce-NET 电缆

连接到中央组件等。

1 将 [STAND-ALONE/SLAVE] 转换开关转换至 [STAND ALONE] 一侧。

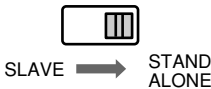

7 复原开关 [RESET]

控制组件



2 控制组件连接导线

(5m) (本机附件)

遥控接通导线

请连接到功率放大器的遥控接通导线。

附件 (ACC) 电源线

请连接到能够利用点火钥匙开关来接通 / 断开的电源端子。

主电源线

请连接到不管点火钥匙开关的接通 / 断开，能够经常供应 3A 以上电流的电源端子。

接地线

请用螺丝等确实连接到汽车的金属部。

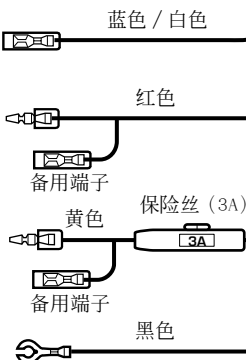

黑色

黑色

4 (另售) RCA 插脚电缆

连接到中央组件的 RCA 音频输出端子。

6 (另售) 数字光缆

连接到 DVD/CD 换碟机。

3 电源线 (5m)

(本机附件)

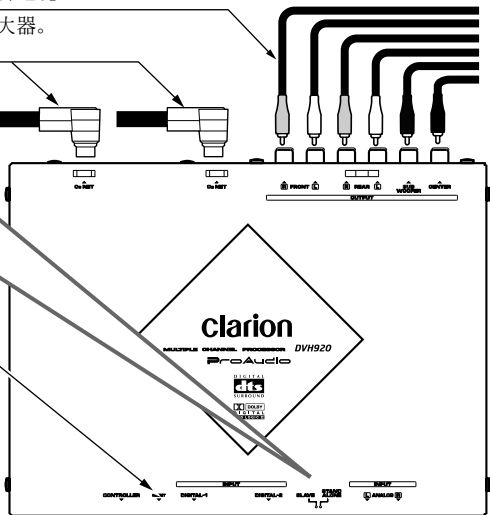

接线注意事项

1. [STAND-ALONE/SLAVE] 转换开关

- 将 [STAND-ALONE / SLAVE] 转换开关置于 [STAND-ALONE] 一侧。
- 出厂时的设定为 [SLAVE] 侧。

注意：

- [STAND-ALONE/SLAVE] 转换开关的转换请在从 5.1ch 环绕声解码器拔除 Ce-NET 电缆或电源连接器的状态，用塑料制棒等进行。为防止开关损坏或因短路而造成事故，请勿使用金属制物品或大型螺丝刀等。

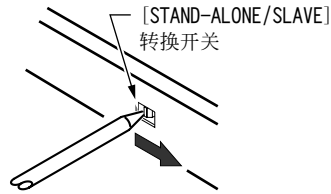

请置于 [STAND-ALONE] 一侧。

2. 控制组件连接导线

- 确实插入控制组件连接导线直至被锁定。
- 如图所示，将 L 型插头连接到解码器一侧。如果倒过来连接，将会导致无法动作。

3. 电源线

- 剥掉电源端子部的标签，然後按如图所示的方向，确实插入直至被锁定。

注意：

- 务必连接电源线。

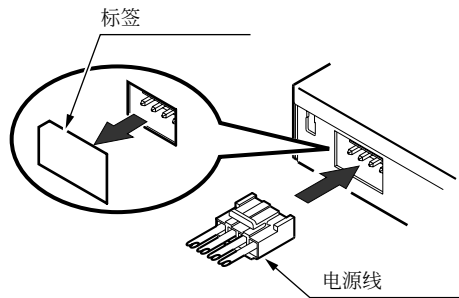

4. RCA 插脚电缆（另售）

- 要连接 RCA 插脚电缆时，请在确认了连接对方后进行。

5. CeNET 电缆

- 使 CeNET 电缆朝向如图所示的方向，然后确实插入直至被锁定。

6. 数字光缆（另售）

- 将黑色连接器确实插入数字信号输入端子直至被锁定。电缆夹最多可以固定 2 条数字光缆。

注意：

- 要插入或拔除数字光缆时，必须在断开电源后进行。

7. 复原开关 [RESET]

- 结束接线后，按复原开关 [RESET] 来设定成初始状态。

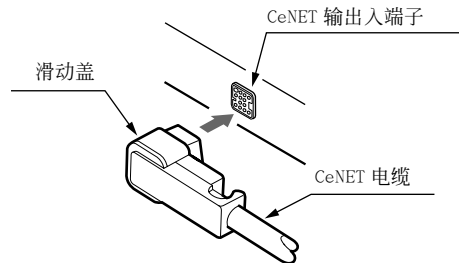

数字光缆
(黑色连接器)

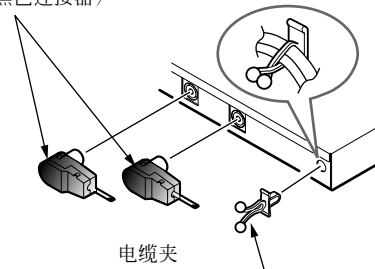

7. 安装方法

安装位置

1. 请安放在工具箱内或贴在中央控制台上。

注意：

控制组件请勿安装在成为高温的场所（如仪表盘等上）。否则将会成为变形、故障的原因。

安装方法

目
录

1. 将尼龙带扣（小）贴在控制组件上。
 - 将贴附表面擦除乾淨后贴上尼龙带扣。
2. 在中央控制台等上面贴尼龙带扣（中），然后安装控制组件。
 - 将贴附表面擦除乾淨后贴上尼龙带扣。
3. 使用导线支架来固定导线。

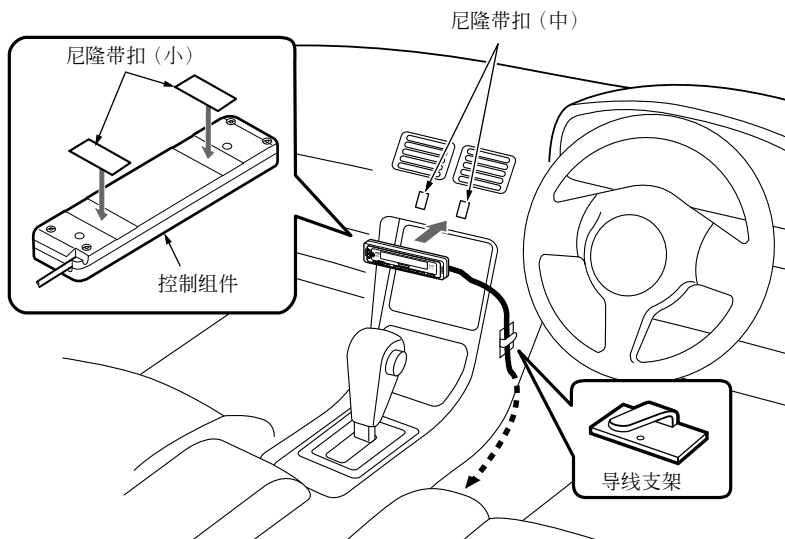

8. 关于系统装配

系统装配例 (DXZ825 + DVD 换碟机 + 监视器的组合)

■ 即使是无法控制 5.1 环绕解码器的 ADDZEST 中央组件 (对应 **CeNET**)，通过连接本机 (控制组件) 也可以进行操作。

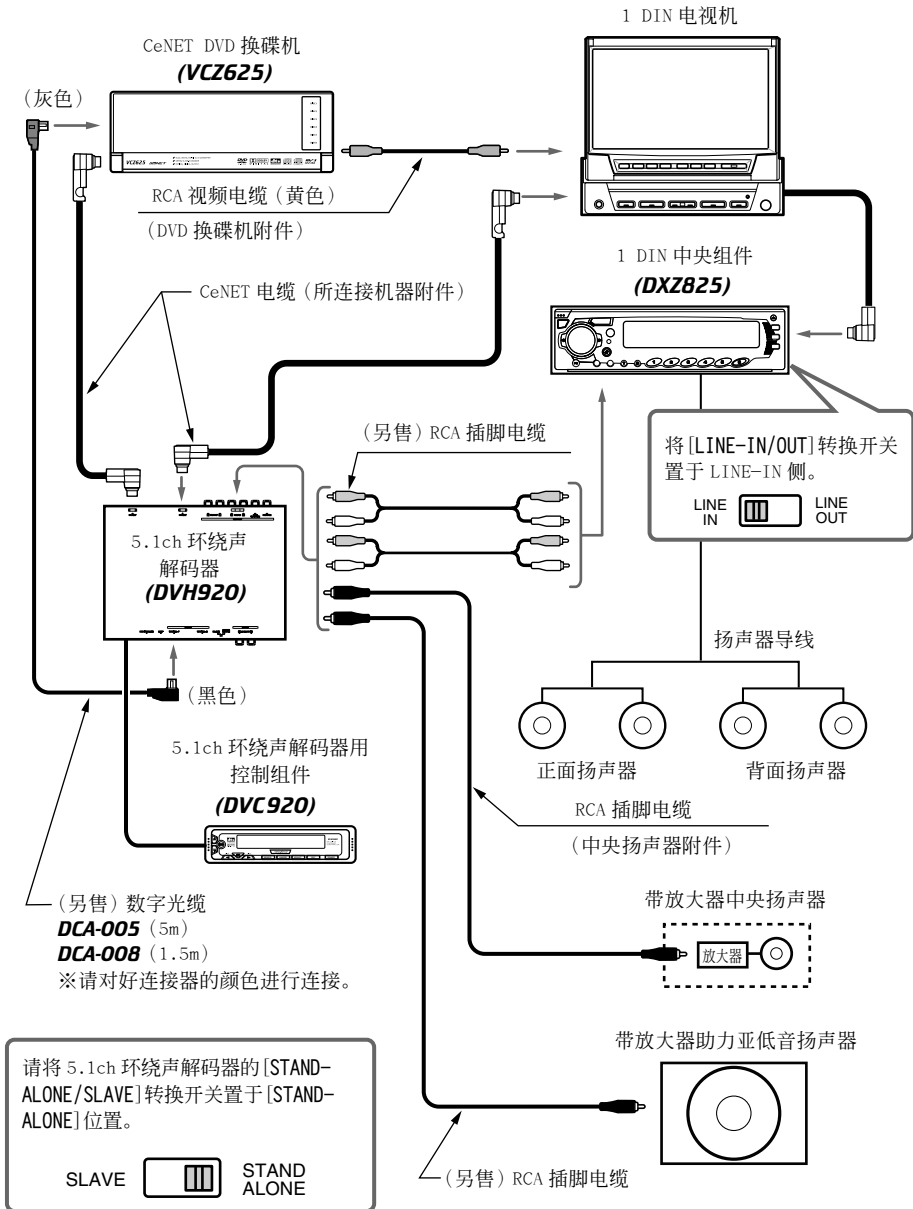

中文

系统连接到模拟输入端子的情况

■ 即使连接到 2ch 音频输出端子的中央组件，通过连接本机（控制组件）也能够进行

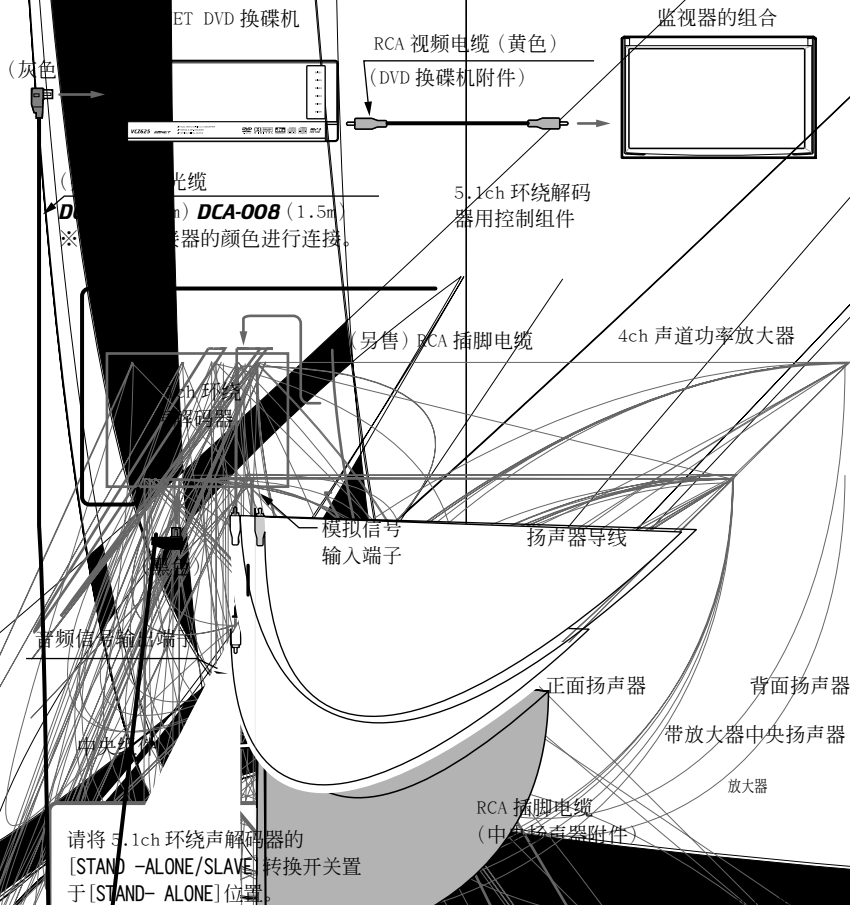

注意:

NET [STAND-ALONE] 开关置于 [STAND-

R

9. IN CASE OF DIFFICULTY

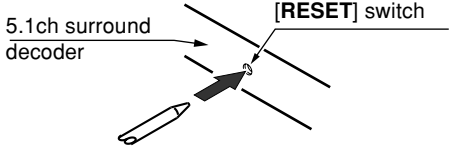
Problem	Cause	Measure
Power does not turn on. (No sound is produced.)	Fuse is blown.	Replace with a fuse 3A of the same amperage. If the fuse blows again, consult your store of purchase.
	Incorrect wiring.	Consult your store of purchase.
Nothing happens when buttons are pressed.	The microprocessor has malfunctioned due to noise, etc.	Use a narrow stick to press the [RESET] switch on the side of the 5.1ch surround decoder. Note that when the [RESET] switch is pressed, all titles and other data placed in memory will be erased. 

English

Français

9. EN CAS DE DIFFICULTÉ

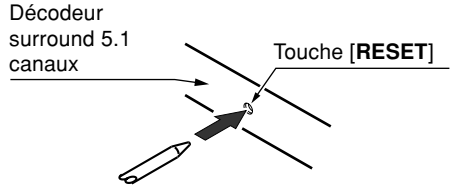
Problème	Cause	Solution
Pas d'alimentation. (Pas de son.)	Fusible sauté.	Remplacez le fusible (3A) par un autre de même ampérage. Si le fusible saute à nouveau, consultez votre magasin.
	Raccordement incorrect.	Consultez votre magasin.
Rien ne se passe quand on appuie sur les touches.	Mauvais fonctionnement du microprocesseur à cause du bruit, etc.	Utilisez une tige mince pour presser la touche [RESET] (réinitialisation) sur le côté du décodeur surround 5.1 canaux. Notez que la pression sur la touche [RESET] a pour effet d'effacer tous les titres et autres données en mémoire. 

9. EN CASO DE DIFICULTAD

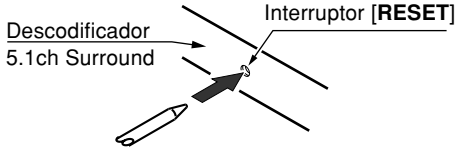
Problema	Causa	Solucion
La alimentación no se conecta. (No se produce sonido.)	El fusible está quemado.	Reemplace el fusible (3A) por otro del mismo amperaje. Si el fusible vuelve a quemarse, póngase en contacto con el comercio en el que adquirió la unidad.
	Las conexiones son incorrectas.	Póngase en contacto con el comercio en el que adquirió la unidad.
No sucede nada al presionar los botones.	El microprocesador ha funcionado mal debido al ruido, etc.	<p>Utilice una varilla fina para presionar el interruptor [RESET] al lado del descodificador 5.1ch Surround. Tenga presente que al presionar el interruptor [RESET], todos los títulos y demás datos memorizados se borrarán.</p>  <p>The diagram shows a thin rod being used to press a small button labeled 'Interruptor [RESET]'. This button is located next to a component labeled 'Descodificador 5.1ch Surround'.</p>

Español

中文

9. 故障排除

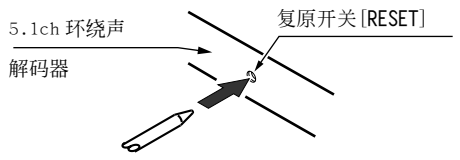
现象	原因	措施
电源不通。 (没有声音。)	保险丝熔断。	换上同样容量的保险丝 (3A)。如果再次熔断, 请向您的经销商咨询。
	接线有误。	请向您的经销商咨询。
按键时无反应。	由于噪声等原因微处理器工作异常。	<p>用细棒等按压位于 5.1ch 环绕声解码器侧面的复原开关 [RESET]。</p> <p>应注意按复原开关 [RESET] 时, 所存储的全部标题及其他数据将被清除。</p>  <p>The diagram shows a thin rod being used to press a small button labeled '复原开关 [RESET]'. This button is located next to a component labeled '5.1ch 环绕声解码器'.</p>